

TẤM NHỰA KÍNH POLYCARBONATE
OCEAN LITE[®]
NÂNG TẦM SẢN PHẨM VIỆT

GIỚI THIỆU SẢN PHẨM
TẤM NHỰA KÍNH POLYCARBONATE
OCEAN LITE

PHẦN I. TẤM NHỰA KÍNH POLYCARBONATE OCEAN LITE PART I. OCEAN LITE POLYCARBONATE GLASS SHEET

GIỚI THIỆU VỀ OCEAN LITE/INTRODUCE OCEAN LITE	04
GIỚI THIỆU VỀ NHÀ MÁY SẢN XUẤT/INTRODUCTION TO THE FACTORY	05
I. TẤM NHỰA KÍNH POLYCARBONATE DẠNG ĐẶC	06
<i>I. SOLID POLYCARBONATE GLASS SHEET</i>	
II. TẤM NHỰA KÍNH POLYCARBONATE DẠNG ĐẶC SẼN	10
<i>II. DIAMOND POLYCARBONATE GLASS SHEET</i>	
III. TẤM NHỰA KÍNH POLYCARBONATE DẠNG RỘNG	14
<i>III. HOLLOW POLYCARBONATE GLASS SHEET</i>	
IV. TẤM NHỰA KÍNH POLYCARBONATE DẠNG SÓNG VÀ SÓNG SẼN	18
<i>IV. CORRUGATED AND CORRECTED POLYCARBONATE GLASS SHEETS</i>	
V. PHỤ KIỆN CHUYÊN DỤNG	22
<i>V. QUALITY MANAGEMENT SYSTEM</i>	
VI. HỆ THỐNG QUẢN LÝ CHẤT LƯỢNG	24
<i>V. QUALITY MANAGEMENT SYSTEM</i>	

PHẦN II. CÁC CÔNG TRÌNH, DỰ ÁN VÀ ỨNG DỤNG TIÊU BIỂU PART II. TYPICAL WORKS, PROJECTS AND APPLICATIONS



THƯ NGỎ/OPEN LETTER

Tấm nhựa kính Polycarbonate Ocean Lite xin gửi lời chào trân trọng đến Quý Khách hàng, Quý Đối tác đã quan tâm đến sản phẩm của chúng tôi. Ngày nay, nhu cầu về vật liệu xây dựng hiện đại, bền vững và thẩm mỹ ngày càng tăng cao. Để đáp ứng xu hướng đó, chúng tôi xin trân trọng giới thiệu Tấm nhựa kính Polycarbonate Ocean Lite – sản phẩm cao cấp, đáp ứng hoàn hảo các tiêu chí về độ bền, độ trong suốt và khả năng chịu lực vượt trội. Tấm nhựa kính Polycarbonate Ocean Lite là giải pháp hoàn hảo cho các ứng dụng như mái che, giếng trời, nhà kính, bảng hiệu, vách ngăn và nhiều công trình khác. Chúng tôi cam kết mang đến sản phẩm chất lượng cao cùng dịch vụ chuyên nghiệp nhất. Rất mong nhận được sự hợp tác và ủng hộ của Quý Khách hàng, Quý Đối tác.

Ocean Lite Polycarbonate Glass Panels would like to send our warmest greetings to our Customers and Partners who have shown interest in our products. Nowadays, the demand for modern, sustainable and aesthetic building materials is increasing. To meet that trend, we would like to introduce Ocean Lite Polycarbonate Glass Panels - a high-end product that perfectly meets the criteria of durability, transparency and outstanding load-bearing capacity.

Ocean Lite Polycarbonate Glass Panels are the perfect solution for applications such as canopies, skylights, greenhouses, signs, partitions and many other projects. We are committed to providing high-quality products with the most professional services. We look forward to receiving the cooperation and support of our Customers and Partners.



GIỚI THIỆU VỀ OCEAN LITE
INTRODUCE OCEAN LITE

Tấm nhựa kính polycarbonate Ocean Lite là dòng sản phẩm cao cấp được sản xuất từ 100% hạt nhựa nguyên sinh nhập khẩu từ Hàn Quốc, Ả Rập và Đức. Sản phẩm này được ứng dụng rộng rãi trong các công trình dân dụng và công nghiệp nhờ vào các đặc tính vượt trội về độ bền, khả năng truyền sáng và khả năng chịu lực.

Ocean Lite polycarbonate glass panels are a high-end product line made from 100% virgin plastic particles imported from Korea, Arabia and Germany. This product is widely used in civil and industrial works thanks to its outstanding properties of durability, light transmission and load-bearing capacity.

- **Độ bền vượt trội, chịu lực tốt:** Độ bền gấp 250 lần so với kính thường, hạn chế nứt vỡ khi chịu va đập mạnh.
- **Truyền sáng vượt trội:** Tận dụng tối đa ánh sáng tự nhiên, giúp tiết kiệm năng lượng.
- **Chống tia UV 99%:** Được phủ lớp chống tia cực tím, bảo vệ sức khỏe và kéo dài tuổi thọ sản phẩm.
- **Cách nhiệt, cách âm hiệu quả:** Giúp không gian mát mẻ hơn, giảm tiếng ồn từ môi trường bên ngoài.
- **Dễ dàng gia công, lắp đặt:** Có thể uốn cong linh hoạt, cắt theo kích thước yêu cầu mà không làm ảnh hưởng đến chất lượng.
- **Không bị ố vàng, giòn gãy theo thời gian:** Nhờ sử dụng 100% hạt nhựa nguyên sinh, sản phẩm có tuổi thọ cao hơn so với các loại polycarbonate pha tạp chất.

- **Outstanding durability, good resistance:** 250 times more durable than normal glass, limiting cracking when subjected to strong impacts.
- **Outstanding light transmission:** Maximizing natural light, helping to save energy.
- **99% UV protection:** Coated with anti-UV coating, protecting health and prolonging product life.
- **Effective heat insulation and sound insulation:** Helps the space to be cooler, reducing noise from the outside environment.
- **Easy to process and install:** Can be flexibly bent, cut to required size without affecting quality.
- **No yellowing, brittleness over time:** Thanks to the use of 100% virgin plastic particles, the product has a longer life than impurity-mixed polycarbonate.

GIỚI THIỆU VỀ NHÀ MÁY SẢN XUẤT
INTRODUCTION TO THE FACTORY



NHÀ MÁY SẢN XUẤT
TẤM NHỰA KÍNH POLYCARBONATE OCEAN LITE
OCEAN LITE POLYCARBONATE GLASS PLASTIC SHEET
MANUFACTURING FACTORY

- **Địa chỉ:** Lô A3.8B, khu công nghiệp Trần Anh Tân Phú, đường N1, xã Tân Phú, huyện Đức Hòa, tỉnh Long An.
- **Address:** Lot A3.8B, Tran Anh Tan Phu Industrial Park, Road N1, Tan Phu Commune, Duc Hoa District, Long An Province

Nhà máy sản xuất tấm nhựa kính polycarbonate Ocean Lite có diện tích 10.000m², được trang bị các dây chuyền sản xuất hiện đại nhập khẩu từ Jwell, một trong những nhà cung cấp thiết bị công nghệ hàng đầu thế giới, nổi tiếng với chất lượng và độ tin cậy cao. Dây chuyền sản xuất có thể đáp ứng sản lượng 500 tấn một tháng, đảm bảo sản lượng cung ứng đầy đủ cho trong nước và ngoài nước.

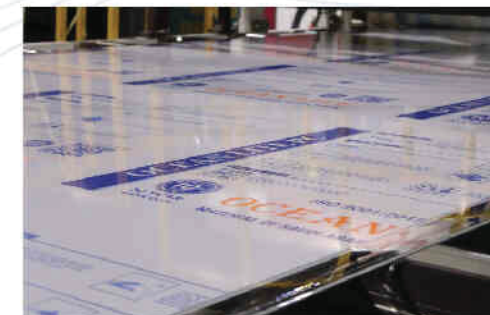

Ocean Lite polycarbonate sheet factory covers an area of 10,000m², equipped with modern production lines imported from Jwell, one of the world's leading technology equipment suppliers, famous for its high quality and reliability. The production line can meet the output of 500 tons per month, ensuring adequate supply for domestic and foreign markets.

I. TẤM NHỰA KÍNH POLYCARBONATE DẠNG ĐẶC
I. SOLID POLYCARBONATE GLASS SHEET

Tấm nhựa kính Ocean Lite dạng Đặc là dòng sản phẩm cao cấp, được sản xuất từ 100% nhựa Polycarbonate nguyên sinh, nổi bật với độ bền vượt trội và khả năng truyền sáng tối ưu. Ngoài ra tấm nhựa kính Ocean Lite dạng Đặc cũng sở hữu lớp phủ chống tia UV hai mặt, giúp bảo vệ công trình khỏi tác hại của ánh nắng mặt trời, kéo dài tuổi thọ sử dụng.

Ocean Lite Solid Glass Panels are a high-end product line, made from 100% virgin Polycarbonate plastic, featuring superior durability and optimal light transmission. In addition, Ocean Lite Solid Glass Panels also have a double-sided UV-resistant coating, helping to protect the structure from the harmful effects of sunlight, prolonging its lifespan.



“ Nhờ những ưu điểm vượt trội như: độ bền cao, khả năng truyền sáng tốt, chịu được tác động mạnh... Tấm nhựa kính Polycarbonate Ocean Lite dạng Đặc đã được ứng dụng rộng rãi trong nhiều lĩnh vực như: xây dựng, kiến trúc, nội thất, giáo dục và đào tạo, công nghiệp, nông nghiệp, an ninh và giao thông,...

Thanks to its outstanding advantages such as: high durability, good light transmission, resistance to strong impacts... Ocean Lite Solid Polycarbonate Glass Sheets have been widely used in many fields such as: construction, architecture, interior, education and training, industry, agriculture, security and transportation,...

QUY CÁCH SẢN PHẨM/Product specifications

Độ dày (Thickness)	2mm	3mm	4mm	5mm	6mm	8mm	10mm	12mm	14mm	16mm
Chiều dài (Length)	Độ dài bất kỳ/Any length									
Chiều rộng (Width)	1.22m	1.52m	1.56m	1.82m	2.10m					

*Ngoài chiều rộng, chiều dài, độ dày, màu sắc tiêu chuẩn trên, chúng tôi có thể sản xuất độ dày từ 1mm > 20mm, chiều dài & chiều rộng, màu sắc bất kỳ theo dự án công trình

MÀU SẮC/Color



OS07 - Trắng trong/Clear

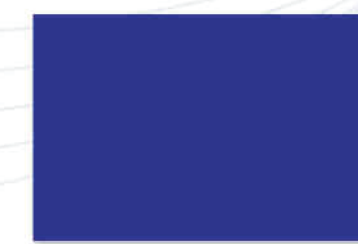

OS08 - Xanh dương/Blue



OS09 - Nâu trà/Brown

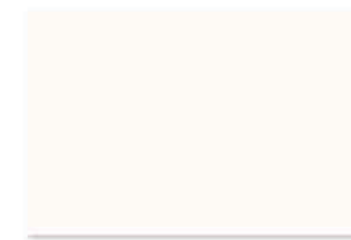

OS10 - Trắng sữa/Milky White



OS11 - Xám xanh/Gray Blue



OS12 - Xanh lá/Green

ĐẶC TÍNH SẢN PHẨM/Product Features

- Lắp đặt đơn giản
- Khả năng chịu tác động ngoại lực cao
- Độ trong suốt cao, độ truyền sáng tốt
- Chịu được thời tiết
- Khả năng chịu nhiệt tốt (từ -40°C đến 135°C)
- Trọng lượng nhẹ hơn 1/2 so với kính cường lực
- Khả năng sử dụng như vật liệu nhẹ
- Dễ uốn, tạo hình
- Tính thẩm mỹ cao
- Có hoạt chất chống tia UV
- Nhiều lựa chọn đa dạng về màu sắc, kích cỡ và kết cấu
- Độ bền sản phẩm lên đến 20 năm
- Simple installation
- High resistance to external forces
- High transparency, good light transmission
- Weather resistance
- Good heat resistance (from -40°C to 135°C)
- Lighter than 1/2 of tempered glass
- Ability to be used as a lightweight material
- Easy to bend and shape
- High aesthetics
- Contains anti-UV agents
- Wide range of color, size and texture options
- Product durability up to 10 years

ỨNG DỤNG CỦA TẤM NHỰA DẠNG ĐẶC
 APPLICATIONS OF SOLID PLASTIC SHEETS

Tấm nhựa kính Ocean Lite dạng Đặc đã được nhiều nhà thầu, chủ đầu tư tin dùng và ứng dụng rộng rãi trong các công trình xây dựng như: mái che, mái hiên, mái sảnh trường học, vách ngăn, vách uốn cong, lan can cầu thang, cửa nhựa thay kính, cửa sổ, mái hiên,...

Ocean Lite solid plastic glass panels have been trusted and widely used by many contractors and investors in construction works such as: canopies, awnings, school lobby roofs, partitions, curved walls, stair railings, plastic doors replacing glass, windows, awnings,...

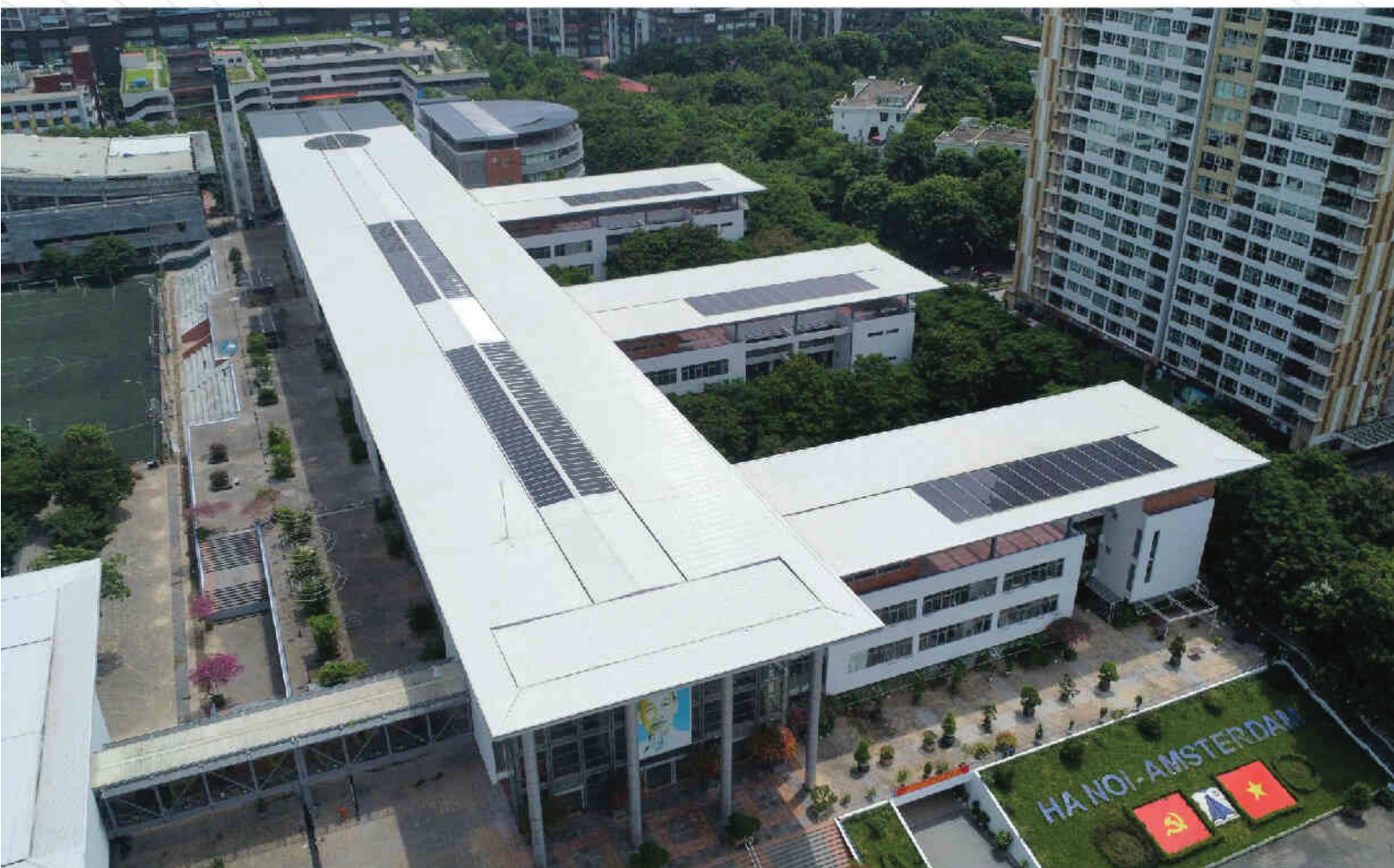

Mái hiên, mái sảnh, mái sân trường, nhà đa năng, trung tâm thương mại

Awnings, hall roofs, schoolyard roofs, multi-purpose halls, shopping malls

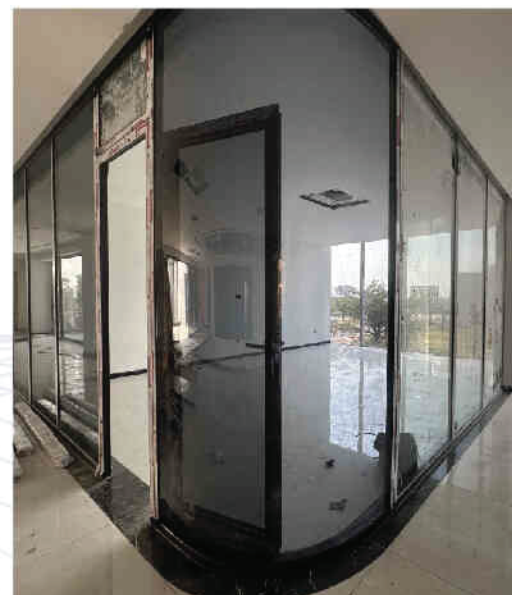

Vách ngăn, vách ngăn uốn cong / Partition, curved partition



Mái cầu in UV màu / Color UV printed bridge roof



Kết hợp với hệ khung nhôm thế hệ mới tăng thêm vẻ tinh tế cho công trình

Combined with the new generation aluminum frame system, it adds sophistication to the project.

II. TẤM NHỰA KÍNH POLYCARBONATE DẠNG ĐẶC SẼN
II. DIAMOND POLYCARBONATE GLASS SHEET

Tấm nhựa kính Ocean Lite dạng Đặc Sẻn là giải pháp cho những công trình cần sự riêng tư mà vẫn đảm bảo ánh sáng tự nhiên. Với bề mặt sẻn đặc biệt, sản phẩm có khả năng tán xạ ánh sáng đồng đều, giúp không gian luôn sáng rõ mà không bị chói lóa hay nhìn xuyên qua, gia tăng hiệu quả về thẩm mỹ.

Ocean Lite Solid Glass Panels are the solution for projects that require privacy while still ensuring natural light. With a special rough surface, the product has the ability to evenly scatter light, helping the space to always be bright without glare or see-through, increasing aesthetic efficiency.



ĐẶC TÍNH SẢN PHẨM/Product Features

- **Bề mặt sẻn độc đáo:** Giúp tán xạ ánh sáng đều hơn, giảm độ chói, đồng thời tạo sự mềm mại và thẩm mỹ cho không gian.
- **Khả năng chịu lực và chịu nhiệt tốt:** Tấm nhựa kính polycarbonate dạng đặc sẻn có thể chịu được các điều kiện thời tiết khắc nghiệt như mưa đá, và nhiệt độ cao mà không bị biến dạng hay hư hỏng.
- **Chống tia UV:** Với lớp phủ chống tia UV, tấm lợp này không chỉ bền bỉ mà còn giúp bảo vệ con người và đồ đạc khỏi tác hại của ánh nắng mặt trời.
- **Truyền sáng tốt:** Dù có bề mặt sẻn, tấm polycarbonate vẫn đảm bảo khả năng truyền sáng từ 80- 90%, lý tưởng cho các ứng dụng chiếu sáng tự nhiên.

- **Unique rough surface:** Helps to diffuse light more evenly, reduce glare, and create softness and aesthetics for the space.
- **Good resistance to force and heat:** Solid rough polycarbonate glass panels can withstand harsh weather conditions such as hail and high temperatures without deformation or damage.
- **Anti-UV:** With an anti-UV coating, this roofing sheet is not only durable but also helps protect people and furniture from the harmful effects of sunlight.
- **Good light transmission:** Despite its rough surface, polycarbonate panels still ensure 80-90% light transmission, ideal for natural lighting applications.

QUY CÁCH SẢN PHẨM/Product specifications

Độ dày (Thickness)	2mm	3mm	4mm	5mm	6mm	8mm	10mm	12mm	14mm	16mm
Chiều dài (Length)	Độ dài bất kỳ/Any length									
Chiều rộng (Width)	1.22m	1.52m	1.56m	1.82m	2.10m					

*Ngoài chiều rộng, chiều dài, độ dày, màu sắc tiêu chuẩn trên, chúng tôi có thể sản xuất độ dày từ 1mm > 20mm, chiều dài & chiều rộng, màu sắc bất kỳ theo dự án công trình

MÀU SẮC/Color



OS07 - Trắng trong/Clear



OS08 - Xanh dương/Blue



OS09 - Nâu trà/Brown



OS10 - Trắng sữa/Milky White



OS11 - Xám xanh/Gray Blue



OS12 - Xanh lá/Green

“ Là vật liệu cao cấp, có bề mặt nhám giúp giảm chói, tán xạ ánh sáng đồng đều, đồng thời giữ được những ưu điểm vượt trội như độ bền cao, khả năng chịu lực tốt và chống tia UV. Với các đặc điểm nổi trội của mình Tấm nhựa kính Ocean Lite dạng Đặc Sẻn đã được ứng dụng rộng rãi trong nhiều lĩnh vực như: nội thất, làm cửa, vách lấy sáng thẩm mỹ cao, các khu vực lấy ánh sáng tự nhiên mà cần sự riêng tư,...

As a high-quality material, with a rough surface that helps reduce glare, evenly disperse light, while maintaining outstanding advantages such as high durability, good bearing capacity and UV resistance. With its outstanding features, Ocean Lite Diamond Glass Sheet have been widely used in many fields such as: interior, doors, high-aesthetic skylights, areas that receive natural light but require privacy,... ”

ỨNG DỤNG CỦA TẤM NHỰA DẠNG ĐẶC SẼN
APPLICATIONS OF DIAMOND PLASTIC SHEET

Tấm nhựa kính Ocean Lite dạng Đặc Sẻn được ưa chuộng trong các ứng dụng cần vừa đảm bảo độ bền, vừa hạn chế độ chói và tăng tính riêng tư. Thích hợp làm vách ngăn văn phòng, cửa sổ nhà xưởng, nhà vệ sinh công cộng hoặc các khu vực cần ánh sáng tự nhiên nhưng cần sự riêng tư...

Ocean Lite Diamond Glass Sheet are popular in applications that require durability, glare reduction and increased privacy. Suitable for office partitions, factory windows, public restrooms or areas that require natural light but privacy...



Cửa sổ, vách trang trí nội thất, mái hiên tán xạ ánh sáng
Windows, interior walls, light-scattering awnings



Mái hiên, mái sân nhà, sân vườn, nhà để xe,... / Awnings, patio roofs, gardens, garages,...

III. TẤM NHỰA KÍNH POLYCARBONATE DẠNG RỔNG
III. HOLLOW POLYCARBONATE GLASS SHEET

Tấm nhựa kính Ocean Lite dạng Rỗng là dòng vật liệu hiện đại, được cấu tạo từ nhiều lớp polycarbonate rỗng ruột, giúp tăng cường khả năng cách nhiệt và cách âm. Với thiết kế dạng tổ ong hoặc 2-3 lớp rỗng, sản phẩm không chỉ nhẹ hơn nhiều so với tấm đặc ruột mà còn có độ bền cao, chống va đập, phù hợp với những công trình yêu cầu tiết kiệm trọng lượng nhưng vẫn đảm bảo độ thẩm mỹ và chắc chắn.

Ocean Lite Hollow Glass Panel is a modern material line, made from many hollow polycarbonate layers, helping to enhance heat and sound insulation. With a honeycomb or 2-3 hollow layer design, the product is not only much lighter than solid panels but also has high durability, impact resistance, suitable for projects that require weight savings but still ensure aesthetics and solidity.

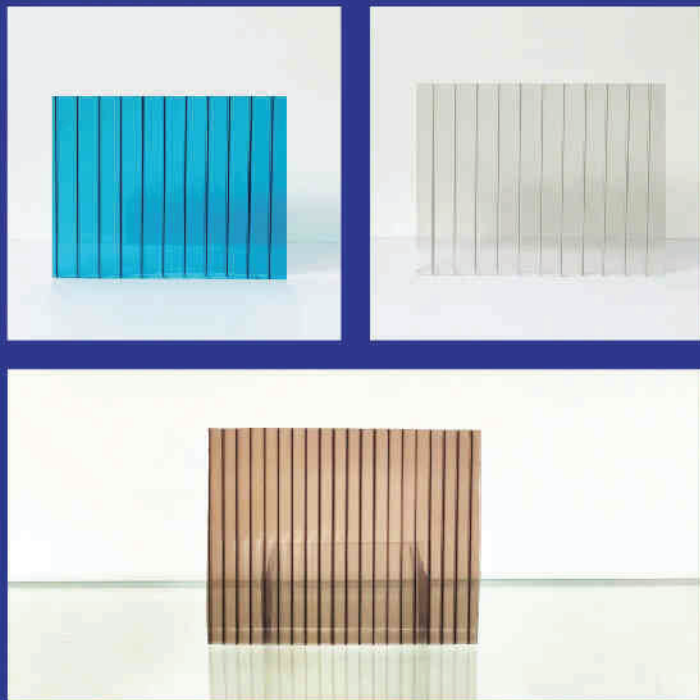

ĐẶC TÍNH SẢN PHẨM/Product Features

- Trong suốt và có độ truyền sáng cao
- Trọng lượng nhẹ hơn so với loại đặc ruột
- Có khả năng cách nhiệt & cách âm tốt hơn so với hàng đặc ruột
- *Transparent and highly translucent*
- *Lighter weight than solid*
- *Better heat & sound insulation than solid*

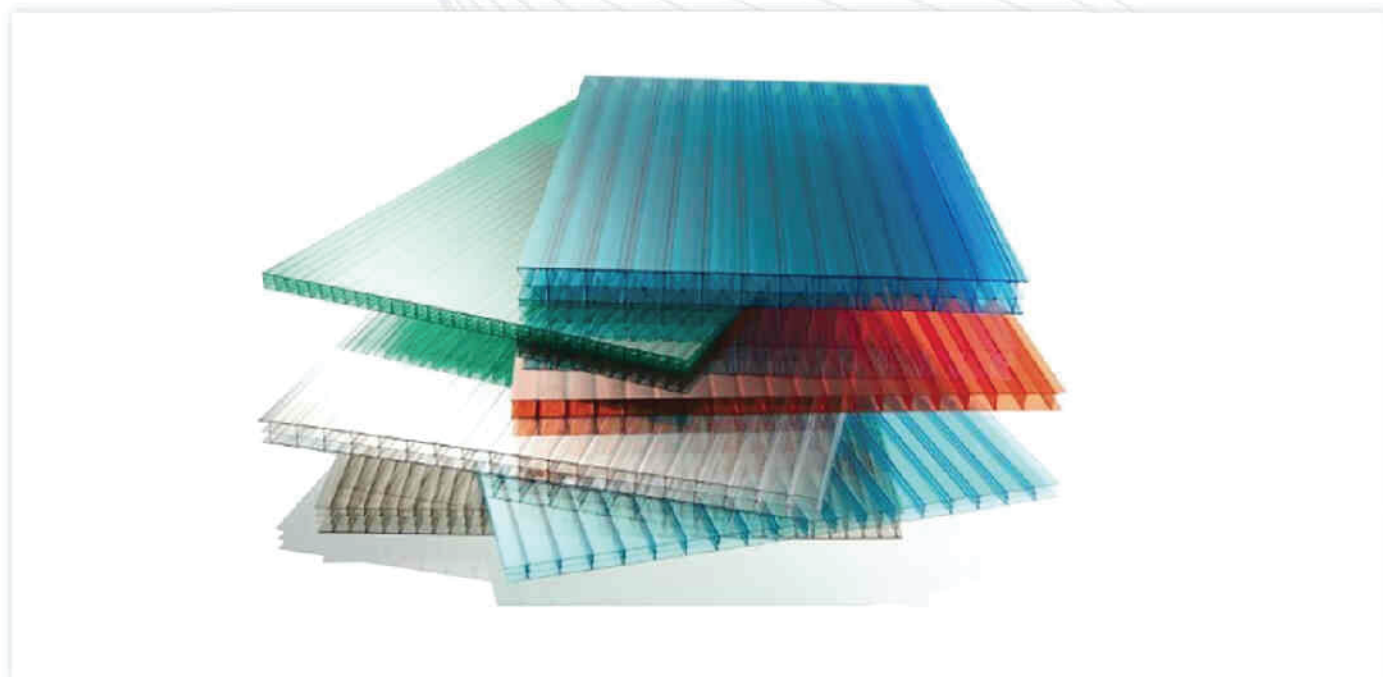

QUY CÁCH SẢN PHẨM/Product specifications

Độ dày (Thickness)	4.0mm	4.5mm	5.0mm	6.0mm	8.0mm	10.0mm
Cân nặng (Weight)	7.6 KG	9.0 KG	10 KG	11 KG	12.5KG	17.5KG
Chiều dài (Length)	5.8m/6.0m					
Chiều rộng (Width)	2.10m					

*Ngoài chiều rộng, chiều dài, độ dày, màu sắc tiêu chuẩn trên, chúng tôi có thể sản xuất độ dày từ 4mm > 10mm, chiều dài & chiều rộng, màu sắc bất kỳ theo dự án công trình

MÀU SẮC/Color



OS01 - Trắng trong/Clear



OS02 - Xanh dương/Blue

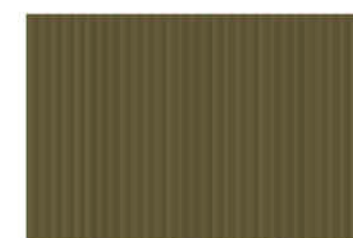

OS03 - Nâu trà/Brown



OS04 - Trắng sữa/Milky White

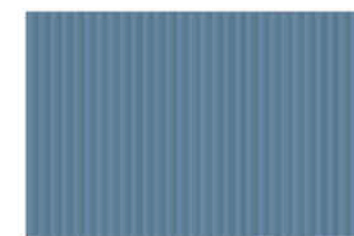

OS05 - Xám xanh/Gray Blue

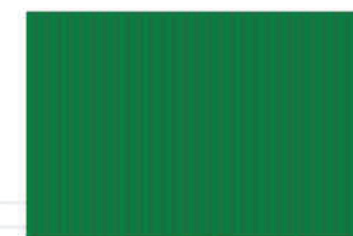

OS06 - Xanh lá/Green

“ Là vật liệu nhẹ, bền, cách nhiệt, cách âm tốt và có khả năng truyền sáng hiệu quả. Với thiết kế rỗng bên trong, **tấm nhựa kính Ocean Lite dạng Rỗng** giúp tiết kiệm chi phí, vật liệu, giảm trọng lượng nhưng vẫn đảm bảo độ bền cao và khả năng chịu lực tốt. Sản phẩm đã được ứng dụng vào nhiều dự án như: nội thất, cầu đường, dịch vụ vui chơi giải trí,...

It is a light, durable, heat-insulating, sound-insulating material with effective light transmission. With a hollow design inside, the Ocean Lite hollow glass plastic sheet helps save materials, costs, and reduces weight while still ensuring high durability and good load-bearing capacity. The product has been applied to many projects such as: interior, bridges, entertainment services,... ”

ỨNG DỤNG CỦA TẤM NHỰA DẠNG RỖNG
APPLICATIONS OF HOLLOW PLASTIC SHEETS

Với cấu trúc rỗng nhiều lớp tấm nhựa kính Ocean Lite dạng Rỗng được sử dụng phổ biến trong các công trình lấy sáng như mái che bể bơi, cầu đi bộ, vách ngăn văn phòng, vách nhà xưởng, mái che nông nghiệp...

With a multi-layer hollow structure, Ocean Lite hollow glass panels are commonly used in lighting projects such as swimming pool roofs, pedestrian bridges, office partitions, factory walls, agricultural roofs...

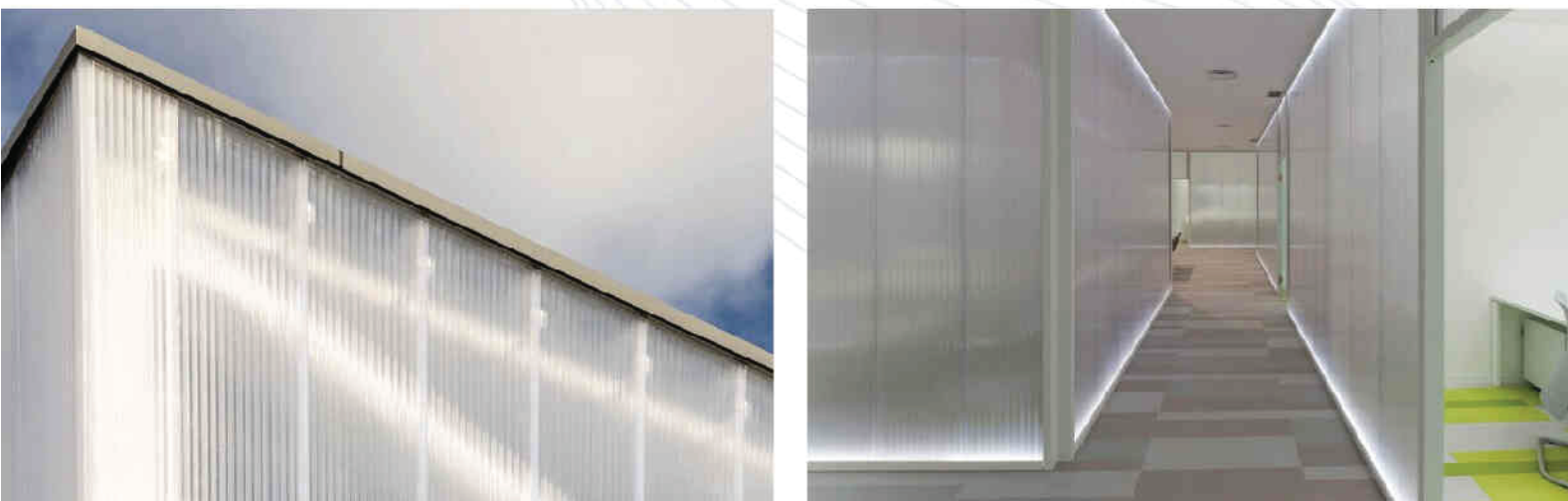

Mái bể bơi, nhà kính công nghiệp, văn phòng / Swimming pool roof, industrial greenhouse, office

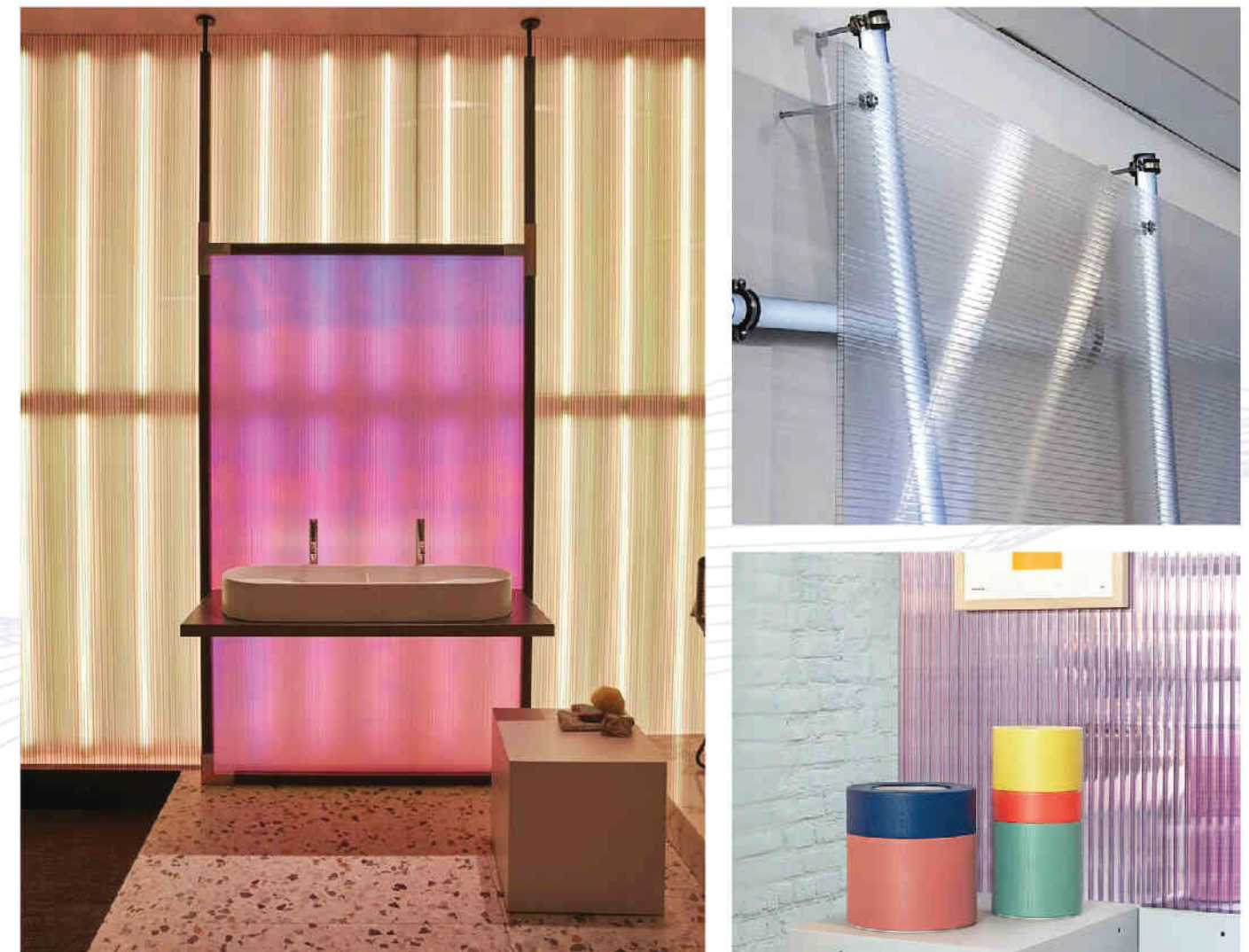
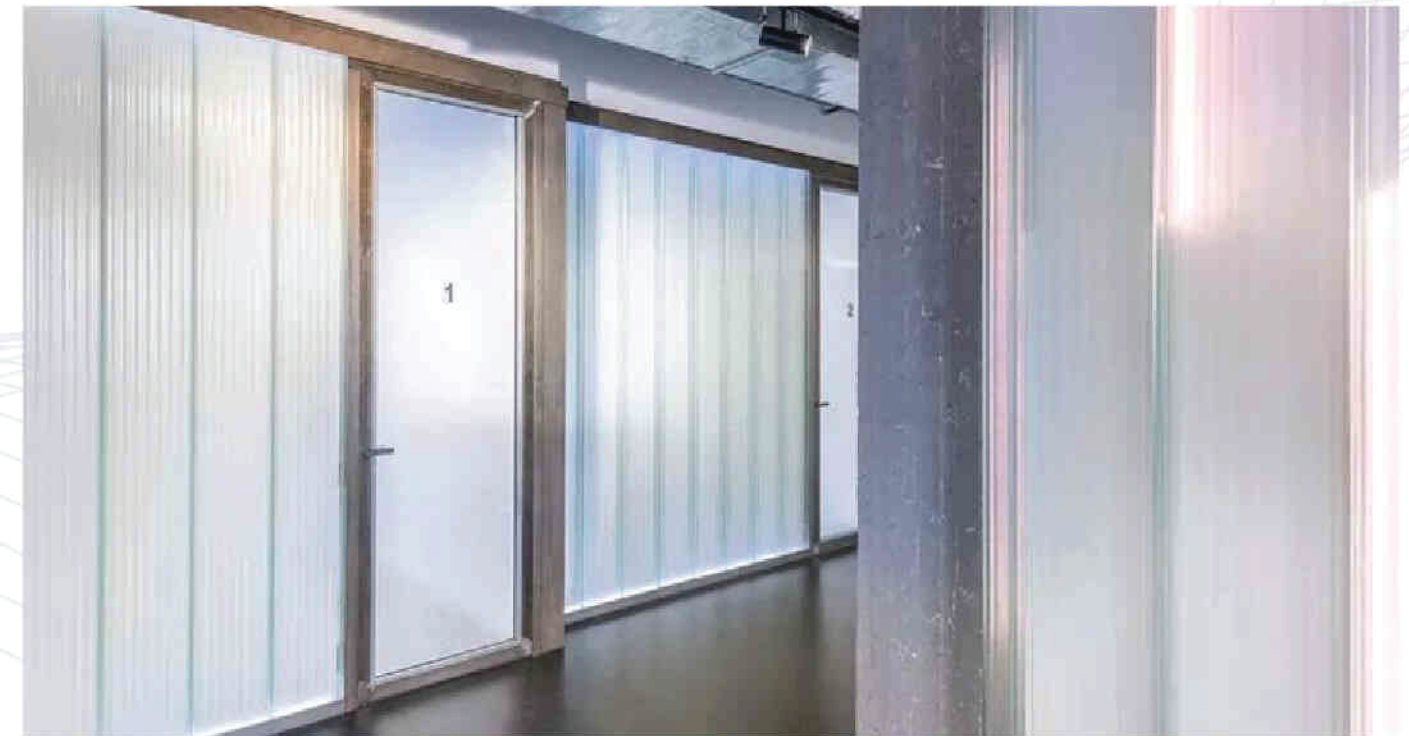

Nội thất - Vách lấy sáng, trang trí / Interior - Skylights, decoration

IV. TẤM NHỰA KÍNH POLYCARBONATE DẠNG SÓNG VÀ SÓNG SẼN
IV. CORRUGATED AND CORRECTED POLYCARBONATE GLASS SHEETS

Tấm nhựa kính Ocean Lite dạng Sóng và Sóng Sẻn là dòng sản phẩm được làm từ hạt nhựa nguyên sinh, có hình dạng giống sóng nước, với độ trong suốt cao, khả năng truyền sáng tốt, đồng thời được phủ lớp chống tia UV giúp bảo vệ công trình khỏi tác hại của ánh nắng mặt trời. Đặc biệt, phiên bản Sóng Sẻn với bề mặt nhám mờ giúp tán xạ ánh sáng, giảm chói, tạo không gian mát mẻ, dễ chịu mà vẫn giữ được ánh sáng tự nhiên.

Ocean Lite Wave and Rough Wave glass panels are products made from virgin plastic particles, shaped like water waves, with high transparency, good light transmission, and are coated with anti-UV to protect the building from the harmful effects of sunlight. In particular, the Rough Wave version with a matte surface helps to scatter light, reduce glare, create a cool, comfortable space while still retaining natural light.



Tấm nhựa polycarbonate Ocean Lite dạng sóng và sóng sẻn có nhiều ứng dụng trong xây dựng và đời sống nhờ vào các đặc tính như bền, nhẹ và khả năng truyền sáng cao. Cùng với tấm nhựa dạng đặc, đặc sẻn và rỗng sản phẩm đã được ứng dụng vào nhiều dự án như: khu công nghiệp, nhà vườn nông nghiệp, nhà ở dân cư,...

Ocean Lite polycarbonate sheets in corrugated and rough shapes have many applications in construction and life thanks to their characteristics such as durability, lightness and high light transmission. Along with solid, rough and hollow plastic sheets, the product has been applied in many projects such as: industrial parks, agricultural gardens, residential houses,...

ĐẶC TÍNH SẢN PHẨM/Product Features

Tấm nhựa kính Polycarbonate Dạng Sóng có trọng lượng nhẹ, cơ lý tính cao, đặc biệt độ bền va đập rất cao so với tôn nhựa PMMA, composite sợi thủy tinh, PVC,... không nứt vỡ hoặc rò rỉ, chịu thời tiết tốt, kháng tia UV, độ truyền sáng tốt,...

Corrugated Polycarbonate glass panels are light weight, have high physical and mechanical properties, especially high impact resistance compared to PMMA plastic sheets, fiberglass composite, PVC,... do not crack or leak, are weather resistant, UV resistant, have good light transmission,...

QUY CÁCH SẢN PHẨM/Product specifications

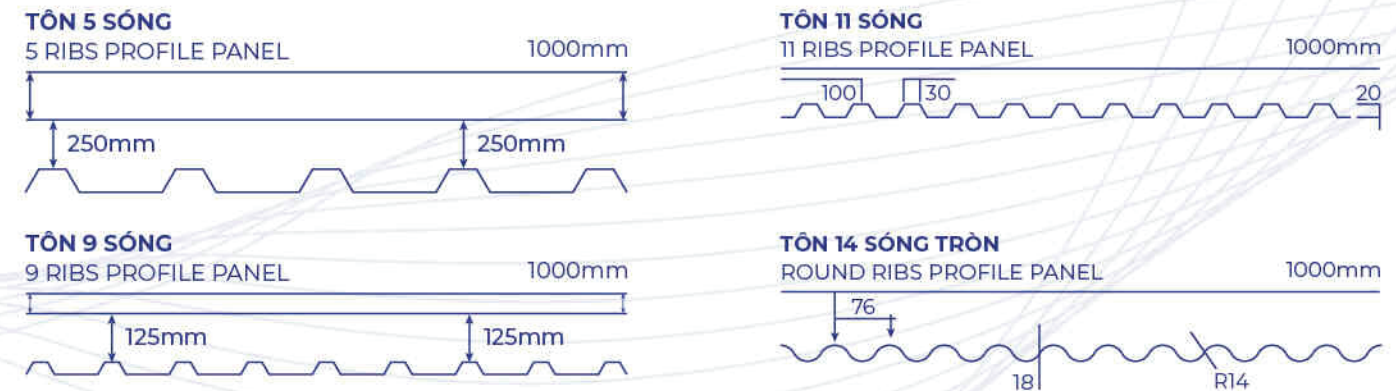

Độ dày (Thickness)	0.55mm	0.6mm	0.65mm	0.7mm	1.0mm	1.5mm	2.0mm	2.5mm
Cân nặng (Weight)	4.8KG	5.2KG	5.4KG	5.8KG	8.0KG	13.0KG	17.2KG	21.6KG
Chiều dài (Length)	6.0m							
Chiều rộng (Width)	1.08m							

*Ngoài chiều rộng, chiều dài, độ dày, màu sắc tiêu chuẩn trên, chúng tôi có thể sản xuất độ dày từ 0.55mm > 2.5mm, chiều dài & chiều rộng, màu sắc bất kỳ theo dự án công trình

MÀU SẮC/Color

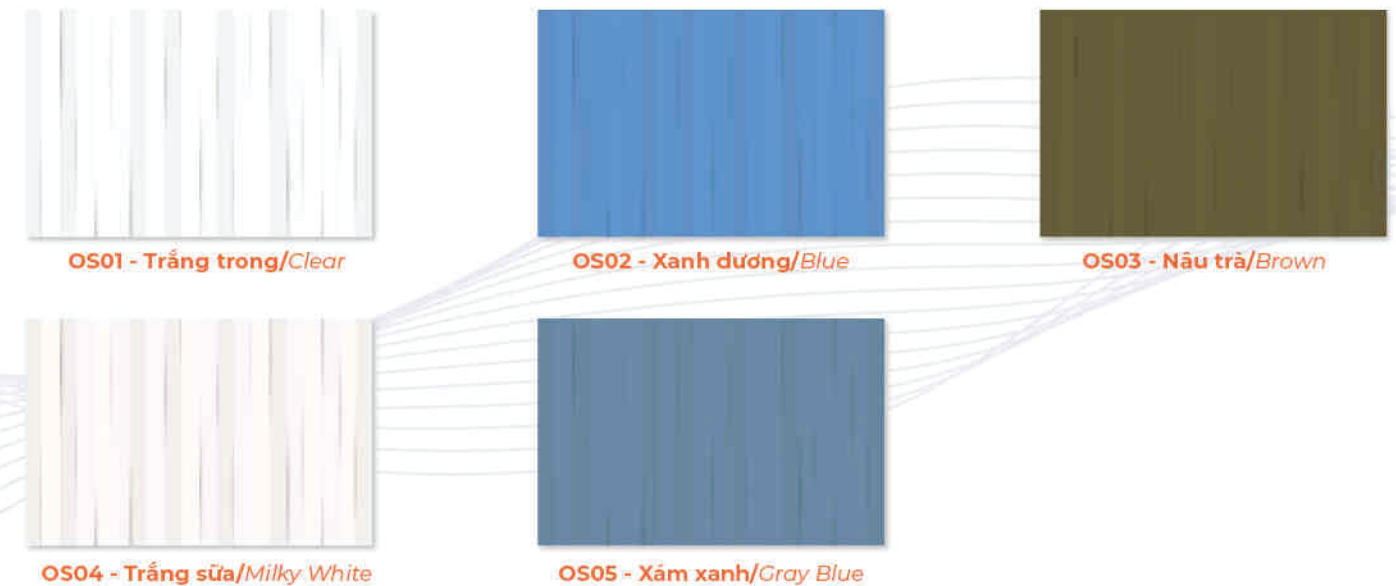

ỨNG DỤNG TẤM NHỰA DẠNG SÓNG VÀ SÓNG SẼN

APPLICATION OF CORRUGATED PLASTIC SHEET, ROUGH CORRUGATED

Tấm nhựa kính Ocean Lite dạng Sóng và Sóng Sẻn được ứng dụng rộng rãi trong các công trình lợp mái lấy sáng như nhà xưởng, nhà kho, nhà xe, nhà kính nông nghiệp,... Với phiên bản sóng sẻn, nó còn giúp giảm độ chói và tăng tính thẩm mỹ.

Ocean Lite corrugated and corrugated glass panels are widely used in roofing projects for skylights such as factories, warehouses, garages, and agricultural greenhouses,... With the corrugated version, it also helps reduce glare and increase aesthetics.



Mái nhà vườn, vách lấy sáng, mái nhà kính nông nghiệp

Garden roof, skylight, greenhouse roof agriculture

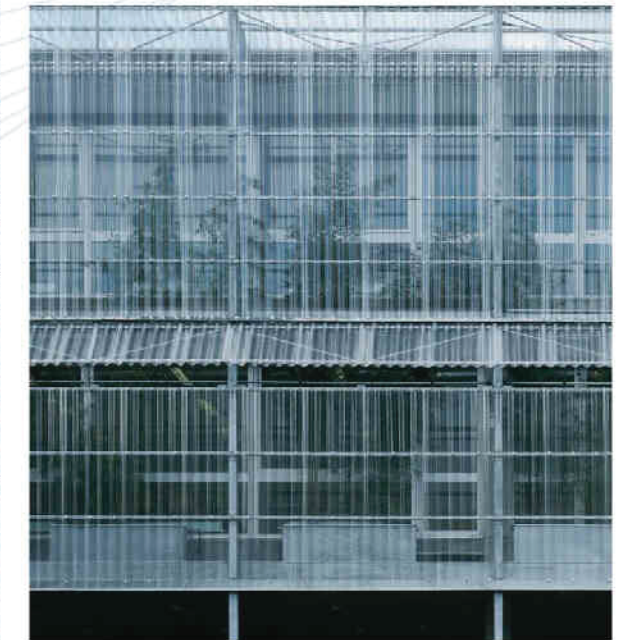
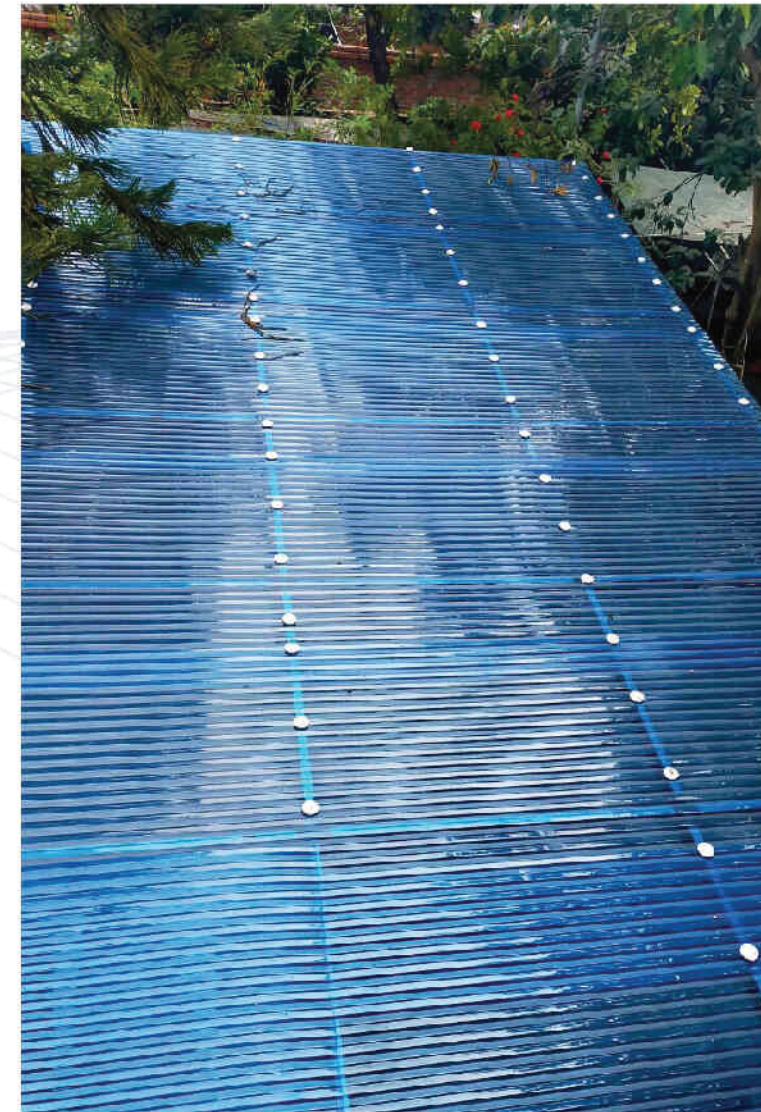
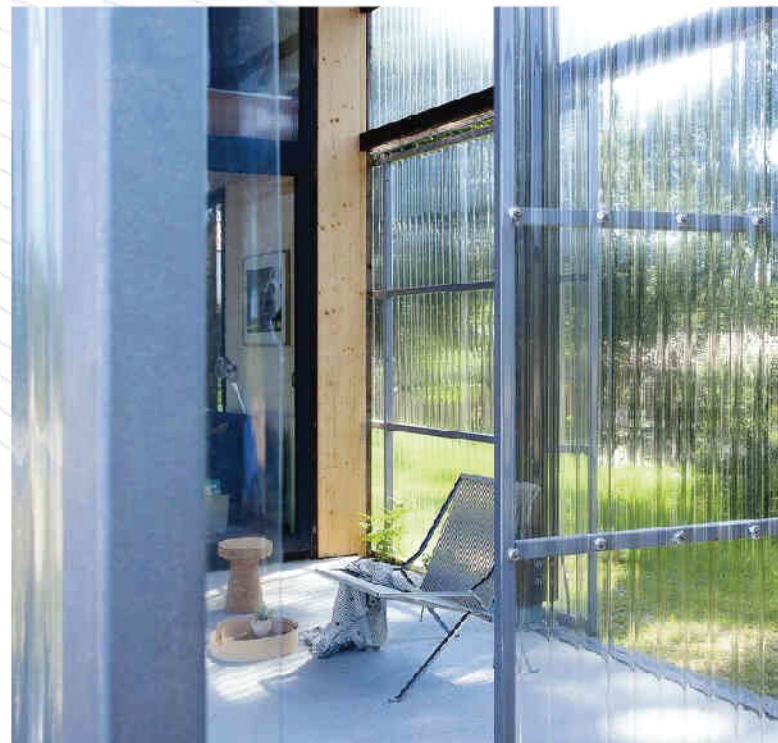
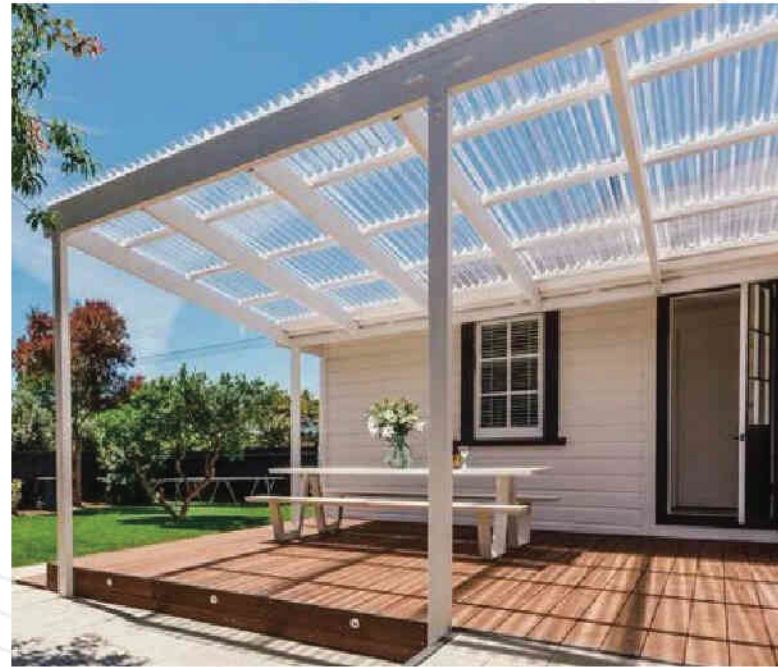

Mái nhà để xe, giếng trời, sân vườn / Garage roof, skylight, garden

V. PHỤ KIỆN CHUYÊN DỤNG

V. SPECIALIZED ACCESSORIES

Các phụ kiện đi kèm với tấm nhựa kính Ocean Lite đóng vai trò quan trọng trong việc nâng cao hiệu quả sử dụng và độ bền của công trình.

Accessories that come with Ocean Lite plastic glass panels play an important role in improving the efficiency and durability of the project.

Ke chống bão phổ thông

Universal storm barrier

Già cổ và tăng độ liên kết giữa tấm nhựa với khung sắt hoặc khung nhôm giúp tấm không bị bung, vỡ hoặc xô lệch khi gặp gió lớn, mưa to hay thời tiết khắc nghiệt

Reinforce and increase the connection between the plastic sheet and the iron or aluminum frame to prevent the sheet from popping, breaking or shifting when exposed to strong winds, heavy rain or harsh weather.

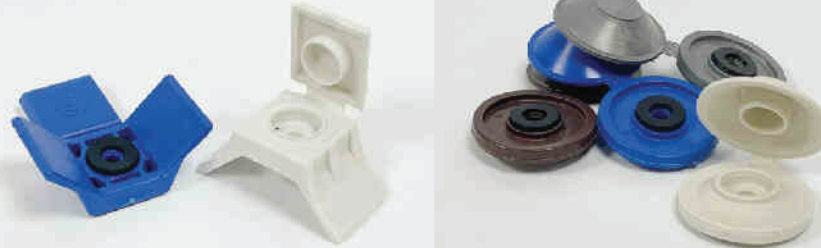

Vít chuyên dụng / Special screws

Công dụng chính của vít chuyên dụng là giúp rút ngắn thời gian thi công nhờ khả năng khoan xuyên trực tiếp mà không cần khoan mũi.

The main use of specialized screws is to help shorten construction time thanks to the ability to drill directly without the need for pilot drilling.

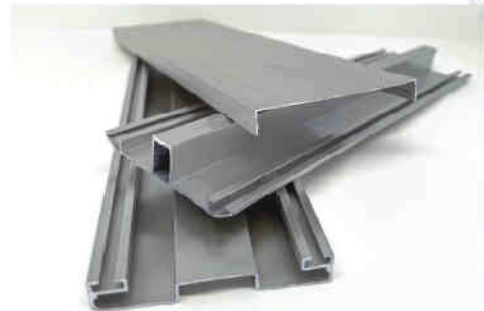
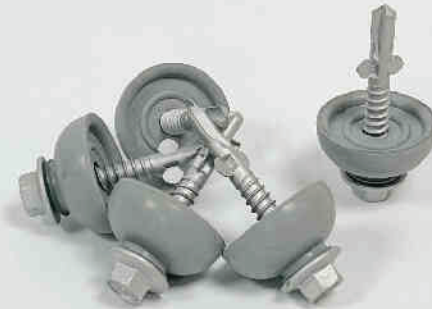

Nẹp nhôm, nẹp sập, nẹp chữ H / Aluminum strip, folding strip, H-shaped strip

Công dụng giúp liên kết, cố định các tấm poly với nhau một cách chắc chắn, thẩm mỹ và an toàn. Chúng đảm bảo độ kín khít giữa các tấm, ngăn nước mưa, bụi bẩn và côn trùng xâm nhập qua các khe nối.

The function is to help connect and fix poly sheets together firmly, aesthetically and safely. They ensure tightness between the sheets, preventing rainwater, dirt and insects from entering through the joints.

MỘT SỐ PHỤ KIỆN, DỤNG CỤ THI CÔNG KHÁC

SOME OTHER ACCESSORIES AND CONSTRUCTION TOOLS



Súng khoan mũi: Khoan lỗ mũi với đường kính 10mm đến 12mm theo hướng dẫn thi công. (Dùng mũi khoan phù hợp, khoan nhẹ tay để không làm nứt tấm)

Súng bắt vít: Cố định tấm poly lên khung sắt, nhôm hoặc thép một cách nhanh chóng và chắc chắn. (Điều chỉnh lực phù hợp để không làm biến dạng tấm)

Máy cắt cầm tay + lưỡi cắt gỗ: Cắt tấm poly theo kích thước mong muốn. (Sử dụng lưỡi cắt gỗ để tránh nứt bề mặt)

Búa cao su: Gõ nhẹ khi đóng ke chống bão. (Không dùng búa sắt, dễ gây hư hỏng tấm)

Thước cuộn + dao rọc giấy: Đo đạc kích thước tấm và phụ kiện, dao dùng để cắt màng bảo vệ tấm hoặc tinh chỉnh. (Đảm bảo độ chính xác khi lắp đặt)

Vít bản tôn: Bắt tấm poly vào khung sắt, nhôm. Vòng ron giúp chống thấm nước. (Khoảng cách vít khoảng 30-50 cm/lần bắt)

Silicone trung tính + súng bơm: Trám kín các khe hở giữa các tấm và lỗ khoan mũi trước khi bắt vít, chống thấm nước. (Dùng silicone trung tính để không ăn mòn tấm poly)

Pilot drill: Drill pilot holes with a diameter of 10mm to 12mm according to the construction instructions. (Use a suitable drill bit, drill gently to avoid cracking the panel)

Screw gun: Fix the poly sheet to the iron, aluminum or steel frame quickly and firmly. (Adjust the appropriate force to avoid deforming the sheet)

Handheld cutter + wood cutting blade: Cut the poly sheet to the desired size. (Use a wood cutter to avoid surface cracking)

Rubber hammer: Tap lightly when closing the storm barrier. (Do not use an iron hammer, it can easily damage the panel)

Tape measure + paper cutter: Measure the size of the panel and accessories; the knife is used to cut the protective film of the panel or make adjustments. (Ensure accuracy)

Roofing screws: Attach the poly sheet to the iron or aluminum frame. Seal ring helps waterproof. (Screw spacing is about 30-50 cm/time)

Neutral silicone + pump gun: Seal the gaps between panels and pilot holes before screwing, waterproof. (Use neutral silicone to avoid corroding the poly sheet)



Truy cập để xem thêm chi tiết về hướng dẫn thi công và các lưu ý khi thi công với tấm nhựa kính Polycarbonate OceanLite

Visit for more details on construction instructions and notes when constructing with OceanLite Polycarbonate glass panels

V. HỆ THỐNG QUẢN LÝ CHẤT LƯỢNG
V. QUALITY MANAGEMENT SYSTEM

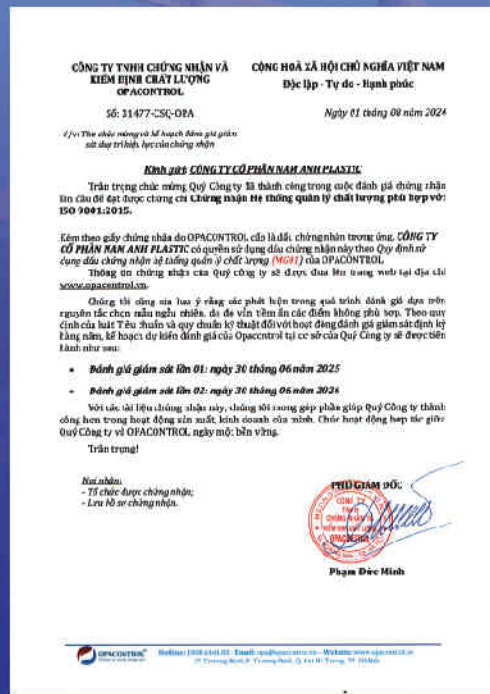

CHỨNG NHẬN ISO 9001:2015:
SẢN XUẤT TẤM NHỰA KÍNH POLYCARBONATE
ISO 9001:2015 CERTIFICATION: PRODUCTION OF
POLYCARBONATE GLASS SHEETS

TCVN 10103:2013: CHỨNG NHẬN SẢN PHẨM ĐẠT
CHẤT LƯỢNG VÀ AN TOÀN THEO QUY ĐỊNH VIỆT NAM
TCVN 10103:2013: products meet quality and safety standards according to
Vietnamese regulations.

CÔNG TY TNHH CHỨNG NHẬN VÀ KIỂM ĐỊNH CHẤT LƯỢNG OPACONTROL			
TRUNG TÂM TƯ VẤN CHUYÊN NGHIỆP VÀ KIỂM ĐỊNH CHẤT LƯỢNG OPACONTROL			
Địa chỉ: 85/3 Khu Phố 3, Đường T.Á.13, Phường Thới An, Quận 12, Thành phố Hồ Chí Minh, Việt Nam			
Số điện thoại: 091 227 2222; Email: info@opacontrol.vn; Website: www.opacontrol.vn			
STT	Tên chỉ tiêu	Đơn vị	Phương pháp thử
1	Ứng suất dư	%	± 2,1
2	Chỉ số khúc xạ	g/cm³	1,19
3	Độ cứng độ uốn	MPa	90,4
4	Modul đàn hồi	MPa	2.280
5	Độ giãn nở nhiệt	%	67,2
6	Chỉ số khúc xạ	g/cm³	1,19
7	Nhiệt độ biến dạng	°C	150
8	Độ giãn nở nhiệt	%	67,2
9	Độ giãn nở nhiệt	%	67,2

CÔNG TY TNHH CHỨNG NHẬN VÀ KIỂM ĐỊNH CHẤT LƯỢNG OPACONTROL			
TRUNG TÂM TƯ VẤN CHUYÊN NGHIỆP VÀ KIỂM ĐỊNH CHẤT LƯỢNG OPACONTROL			
Địa chỉ: 85/3 Khu Phố 3, Đường T.Á.13, Phường Thới An, Quận 12, Thành phố Hồ Chí Minh, Việt Nam			
Số điện thoại: 091 227 2222; Email: info@opacontrol.vn; Website: www.opacontrol.vn			
STT	Tên chỉ tiêu	Đơn vị	Phương pháp thử
1	Ứng suất dư	%	± 2,1
2	Chỉ số khúc xạ	g/cm³	1,19
3	Độ cứng độ uốn	MPa	90,4
4	Modul đàn hồi	MPa	2.280
5	Độ giãn nở nhiệt	%	67,2
6	Chỉ số khúc xạ	g/cm³	1,19
7	Nhiệt độ biến dạng	°C	150
8	Độ giãn nở nhiệt	%	67,2
9	Độ giãn nở nhiệt	%	67,2

CÔNG TY TNHH CHỨNG NHẬN VÀ KIỂM ĐỊNH CHẤT LƯỢNG OPACONTROL			
TRUNG TÂM TƯ VẤN CHUYÊN NGHIỆP VÀ KIỂM ĐỊNH CHẤT LƯỢNG OPACONTROL			
Địa chỉ: 85/3 Khu Phố 3, Đường T.Á.13, Phường Thới An, Quận 12, Thành phố Hồ Chí Minh, Việt Nam			
Số điện thoại: 091 227 2222; Email: info@opacontrol.vn; Website: www.opacontrol.vn			
STT	Tên chỉ tiêu	Đơn vị	Phương pháp thử
1	Ứng suất dư	%	± 2,1
2	Chỉ số khúc xạ	g/cm³	1,19
3	Độ cứng độ uốn	MPa	90,4
4	Modul đàn hồi	MPa	2.280
5	Độ giãn nở nhiệt	%	67,2
6	Chỉ số khúc xạ	g/cm³	1,19
7	Nhiệt độ biến dạng	°C	150
8	Độ giãn nở nhiệt	%	67,2
9	Độ giãn nở nhiệt	%	67,2

CÔNG TY TNHH CHỨNG NHẬN VÀ KIỂM ĐỊNH CHẤT LƯỢNG OPACONTROL			
TRUNG TÂM TƯ VẤN CHUYÊN NGHIỆP VÀ KIỂM ĐỊNH CHẤT LƯỢNG OPACONTROL			
Địa chỉ: 85/3 Khu Phố 3, Đường T.Á.13, Phường Thới An, Quận 12, Thành phố Hồ Chí Minh, Việt Nam			
Số điện thoại: 091 227 2222; Email: info@opacontrol.vn; Website: www.opacontrol.vn			
STT	Tên sản phẩm theo chuẩn mục	Tên/Kiểu loại sản phẩm	Đặc tính kỹ thuật
1	Tấm nhựa polycarbonate	Tấm nhựa polycarbonate	hở dày 1,5 mm x ± 4 mm
2	Tấm nhựa polycarbonate cường lực	Tấm nhựa polycarbonate cường lực	hở dày 4 mm x ± 6 mm
3	Tấm nhựa polycarbonate	Tấm nhựa polycarbonate	hở dày 5 mm x ± 12 mm
4	Tấm nhựa polycarbonate	Tấm nhựa polycarbonate	hở dày 12 mm x ± 12 mm

**CÔNG TRÌNH,
DỰ ÁN VÀ ỨNG DỤNG TIÊU BIỂU**
TYPICAL WORKS, PROJECTS AND APPLICATIONS



DỰ ÁN VINHOMES OCEAN PARK - TP. HƯNG YÊN

PROJECT VINHOMES OCEAN PARK - HUNG YEN CITY

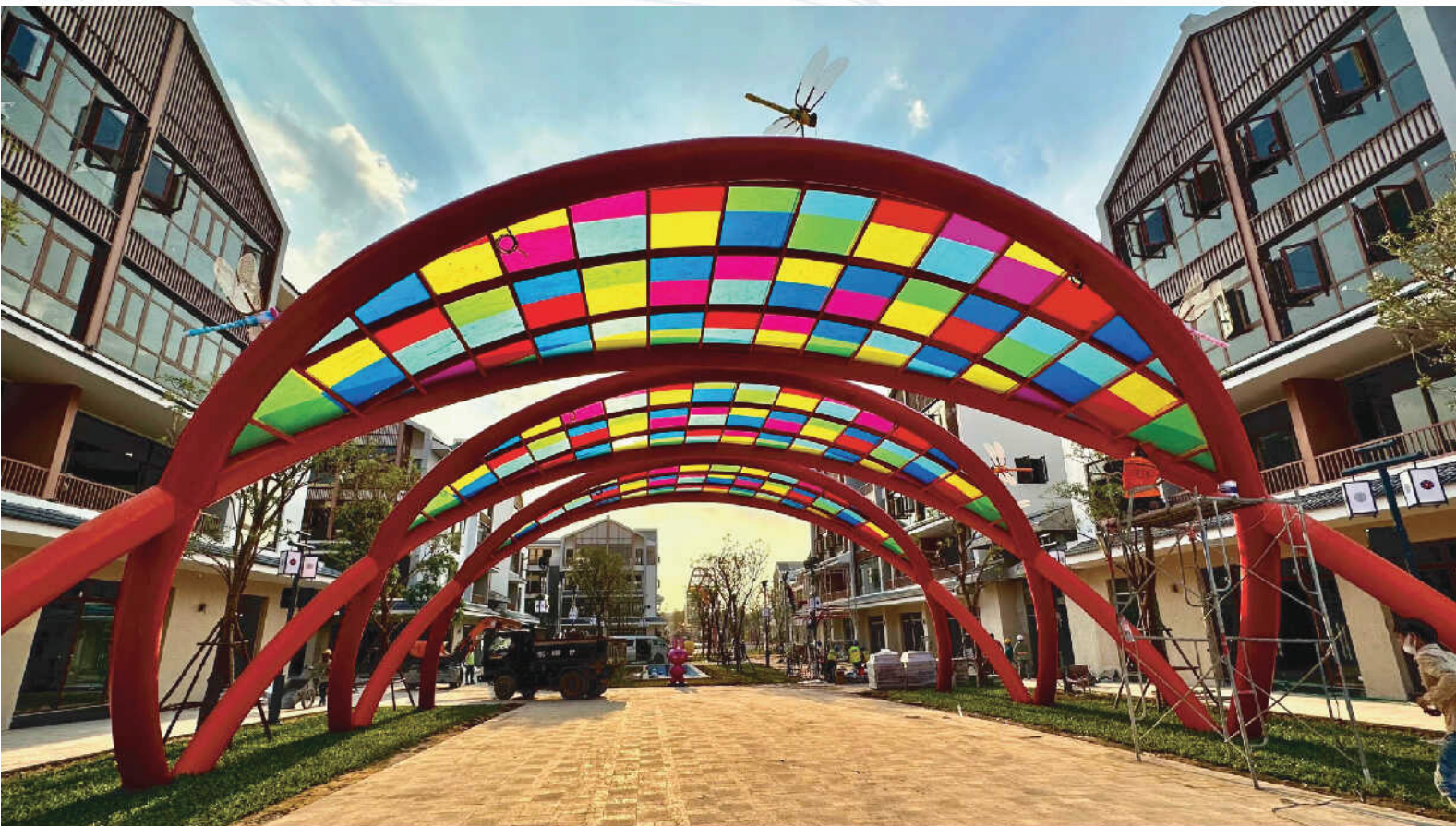

• **TẤM NHỰA KÍNH: POLYCARBONATE OCEAN LITE**
GLASS PLASTIC SHEET: POLYCARBONATE OCEAN LITE

• **ĐỘ DÀY: 12MM IN MÀU UV**
THICKNESS: 12MM UV COLOR PRINTING

• **HẠNG MỤC: MÁI CẦU IN MÀU UV**
PROJECT: UV COLOR PRINTED BRIDGE ROOF

• **KHỐI LƯỢNG: 1400M²**
VOLUME: 1400M²



Dự án mái nhựa polycarbonate OCEAN LITE cho Vinhomes Ocean Park là minh chứng cho sự hội tụ giữa công nghệ tiên tiến và thiết kế kiến trúc đẳng cấp, tạo nên một không gian sống hiện đại, sáng tạo và bền vững cho cư dân. Một không gian sống đẳng cấp, thân thiện với môi trường và đầy cảm hứng.

The OCEAN LITE polycarbonate roofing project for Vinhomes Ocean Park is a testament to the convergence of advanced technology and high-class architectural design, creating a modern, creative and sustainable living space for residents. A classy, environmentally friendly and inspiring living space.



DỰ ÁN TRƯỜNG THPT CHUYÊN HÀ NỘI AMSTERDAM - TP. HÀ NỘI
 PROJECT HANOI AMSTERDAM HIGH SCHOOL FOR THE SPECIALIZED - HANOI CITY



• **TẤM NHỰA KÍNH: POLYCARBONATE OCEAN LITE**
 GLASS PLASTIC SHEET: POLYCARBONATE OCEAN LITE

• **HẠNG MỤC: MÁI CHE 3 SÂN HỌC TRƯỜNG & NHÀ ĐA NĂNG**
 PROJECT: CANOPY FOR 3 SCHOOL HALLS & MULTI-FUNCTIONAL HOUSE

• **ĐỘ DÀY: 12MM XÁM KHÓI**
 THICKNESS: 12MM SMOKE GREY

• **KHỐI LƯỢNG: 2000M²**
 VOLUME: 2000M²



Dự án mái nhựa kính polycarbonate OCEAN LITE dành cho Trường THPT Chuyên Hà Nội Amsterdam không chỉ nâng cao tiện ích cho học sinh và giáo viên mà còn góp phần tạo nên một môi trường học tập hiện đại, bền vững. Với chất lượng đảm bảo cùng với những ưu điểm vượt trội của vật liệu polycarbonate, công trình này hứa hẹn sẽ mang đến nhiều lợi ích lâu dài cho nhà trường và cộng đồng học sinh.

The polycarbonate roofing project for Hanoi Amsterdam High School for the Gifted not only improves the convenience for students and teachers but also contributes to creating a modern and sustainable learning environment. With the outstanding advantages of polycarbonate material, this project promises to bring many long-term benefits to the school and the student community.

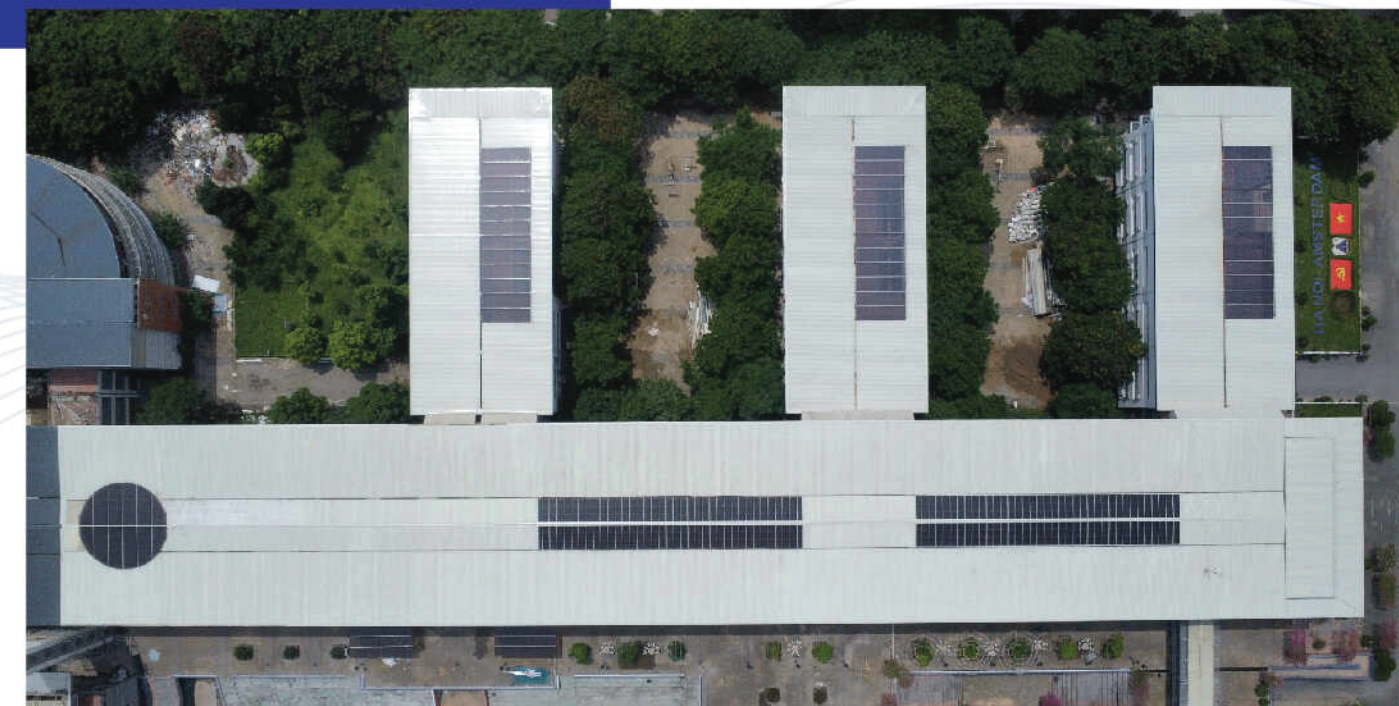

DỰ ÁN KHÁCH SẠN SOLEIL HẠ LONG - TP. HẠ LONG, QUẢNG NINH
 PROJECT SOLEIL HALONG HOTEL - HA LONG CITY, QUANG NINH



- **TẤM NHỰA KÍNH: POLYCARBONATE OCEAN LITE**
 GLASS PLASTIC SHEET: POLYCARBONATE OCEAN LITE
- **HẠNG MỤC: MÁI CHE BỂ BƠI BẮT CHÂN NHỆN**
 PROJECT: SPIDER POOL COVER

- **ĐỘ DÀY: 5.0MM XANH HỒ**
 THICKNESS: 5.0MM LAKE BLUE
- **KHỐI LƯỢNG: 800M²**
 VOLUME: 800M²



Dự án mái nhựa polycarbonate OCEAN LITE cho khách sạn Soleil Hạ Long là sự kết hợp hoàn hảo giữa mái nhựa OCEAN LITE với hệ thống bắt chân nhện. Dự án không chỉ tạo ra một điểm nhấn độc đáo cho kiến trúc của khách sạn mà còn thể hiện cam kết của chủ đầu tư đối với chất lượng và sự bền vững, hứa hẹn mang lại trải nghiệm nghỉ dưỡng đẳng cấp cho du khách.

The OCEAN LITE polycarbonate roof project for the Soleil Ha Long Hotel is a perfect combination of the OCEAN LITE plastic roof with the spider system. The project not only creates a unique highlight for the hotel's architecture but also demonstrates the investor's commitment to quality and sustainability, promising to bring a classy resort experience to visitors.

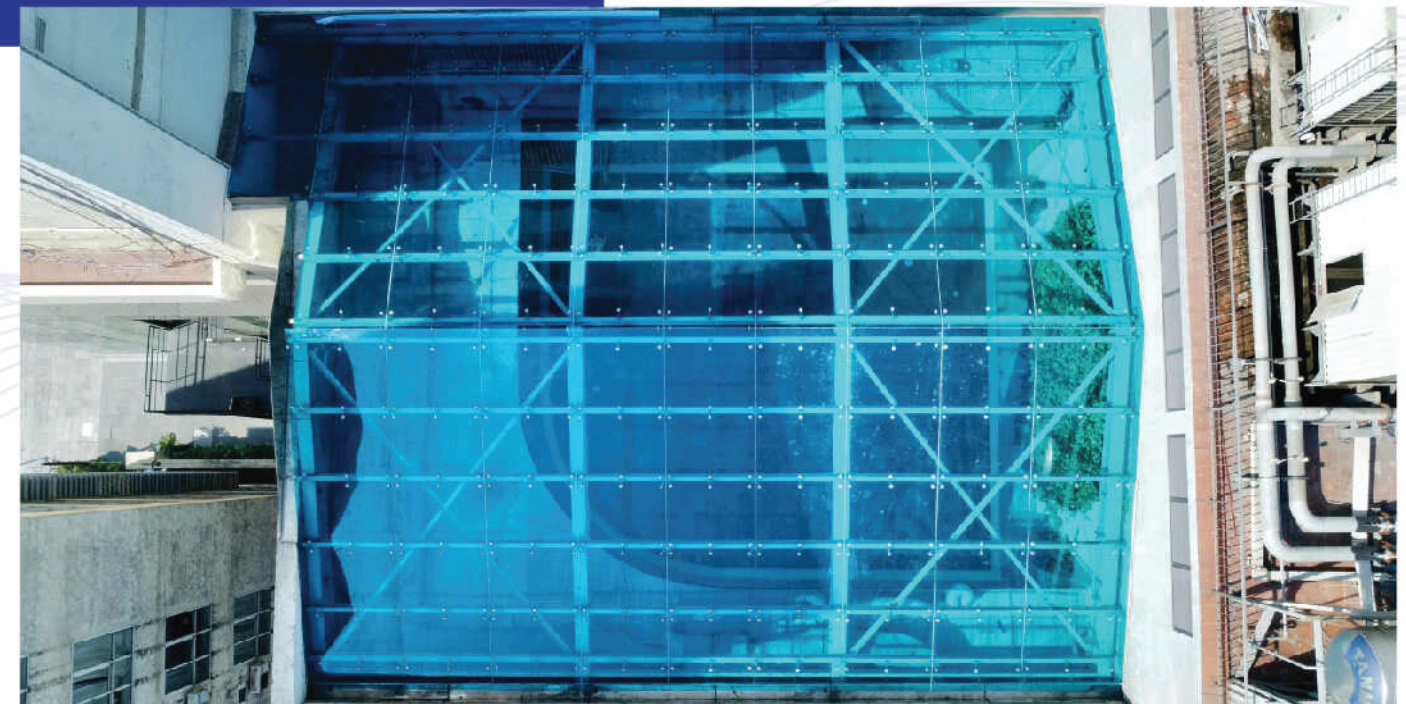
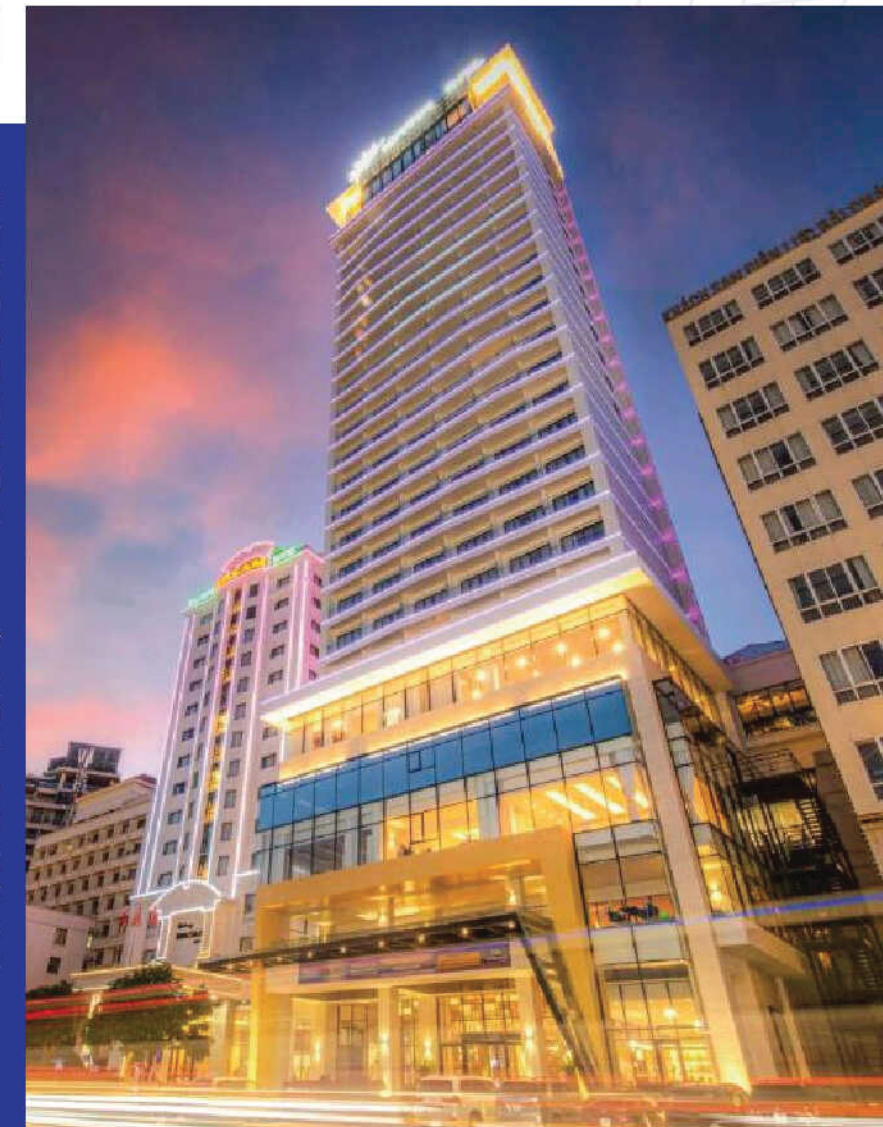

DỰ ÁN VÒNG XOAY NHƠN TRẠCH - TỈNH ĐỒNG NAI
PROJECT NHON TRACH ROUNDABOUT - DONG NAI PROVINCE

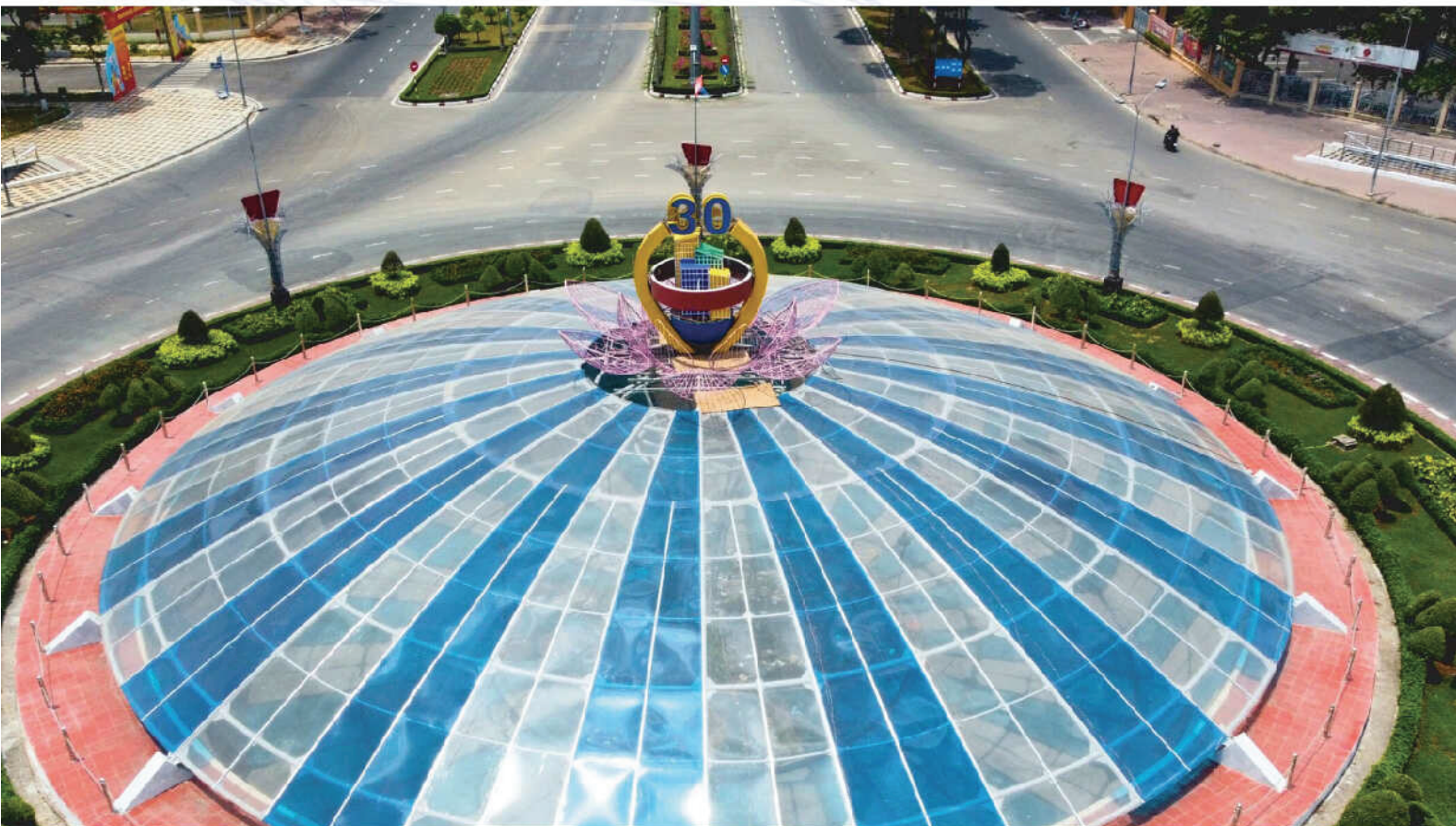

• **TẤM NHỰA KÍNH: POLYCARBONATE OCEAN LITE**
GLASS PLASTIC SHEET: POLYCARBONATE OCEAN LITE

• **ĐỘ DÀY: 5.0MM TRẮNG TRONG, XANH HỒ**
THICKNESS: 5.0MM CLEAR WHITE, LAKE BLUE

• **HẠNG MỤC: CẢI TẠO MÁI VÒNG XOAY**
PROJECT: ROUNDABOUT ROOF RENOVATION

• **KHỐI LƯỢNG: 2000M²**
VOLUME: 2000M²



Dự án cải tạo mái vòm tại vòng xoay Nhơn Trạch sử dụng tấm nhựa kính Polycarbonate Ocean Lite với diện tích 2.000 m². Thiết kế mái vòm hình bán cầu kết hợp giữa màu trắng và xanh tạo điểm nhấn kiến trúc độc đáo cho khu vực.

The project to renovate the dome at Nhon Trach roundabout uses Polycarbonate Ocean Lite glass panels with an area of 2,000 m². The hemispherical dome design combines white and blue colors to create a unique architectural highlight for the area.



DỰ ÁN SÂN BAY QUỐC TẾ NỘI BÀI - TP. HÀ NỘI
PROJECT NOI BAI INTERNATIONAL AIRPORT - HANOI CITY

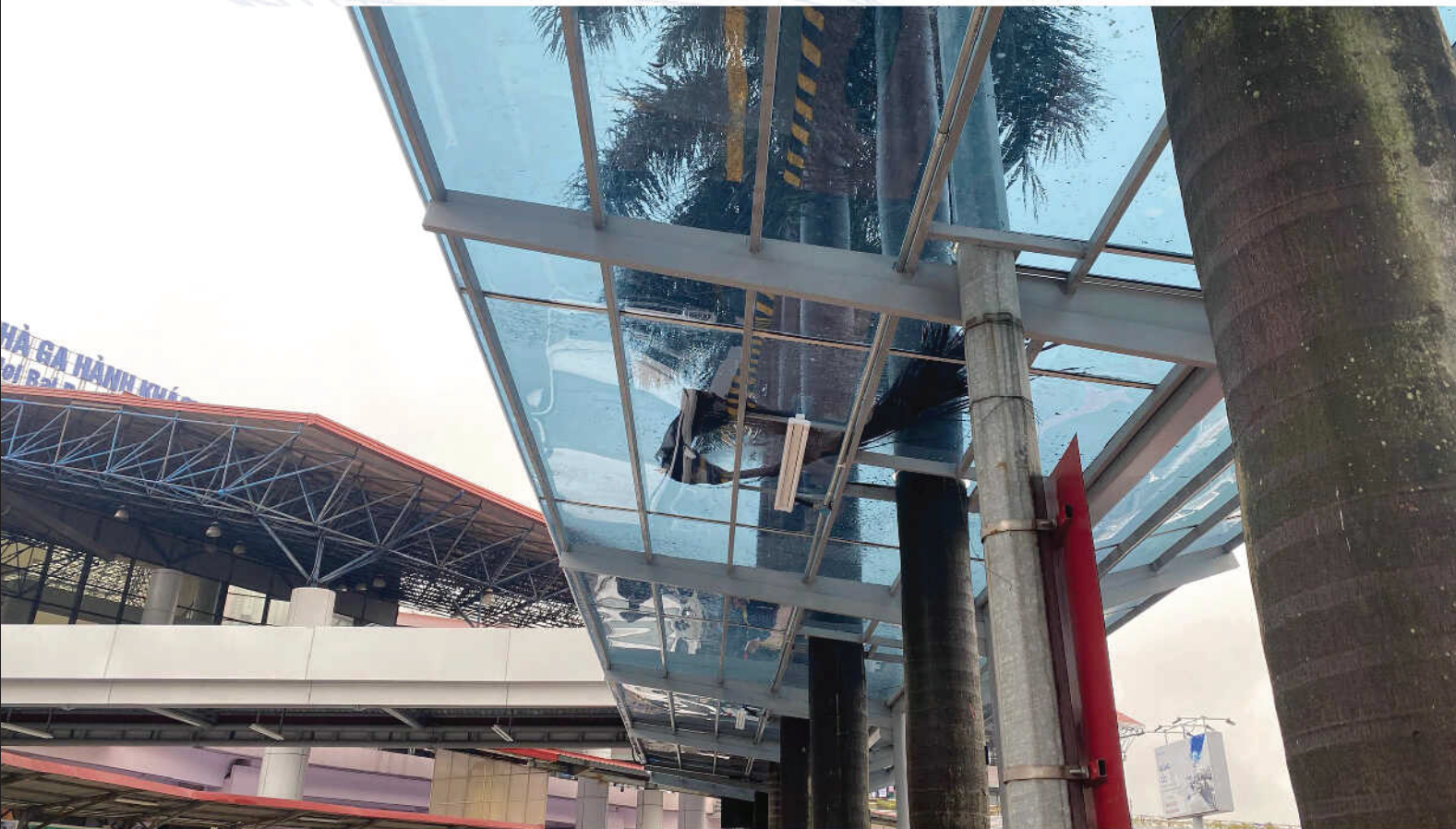

• **TẤM NHỰA KÍNH: POLYCARBONATE OCEAN LITE**
GLASS PLASTIC SHEET: POLYCARBONATE OCEAN LITE

• **ĐỘ DÀY: 5.0MM & 8.0MM XÁM KHÓI**
THICKNESS: 5.0MM & 8.0MM SMOKE GREY

• **HẠNG MỤC: MÁI CHE NHÀ GA T1 VÀ MÁI CHE BÃI ĐỖ XE T1**
PROJECT: T1 TERMINAL CANOPY AND T1 CAR PARKING CANOPY

• **KHỐI LƯỢNG: 3000M²**
VOLUME: 3000M²

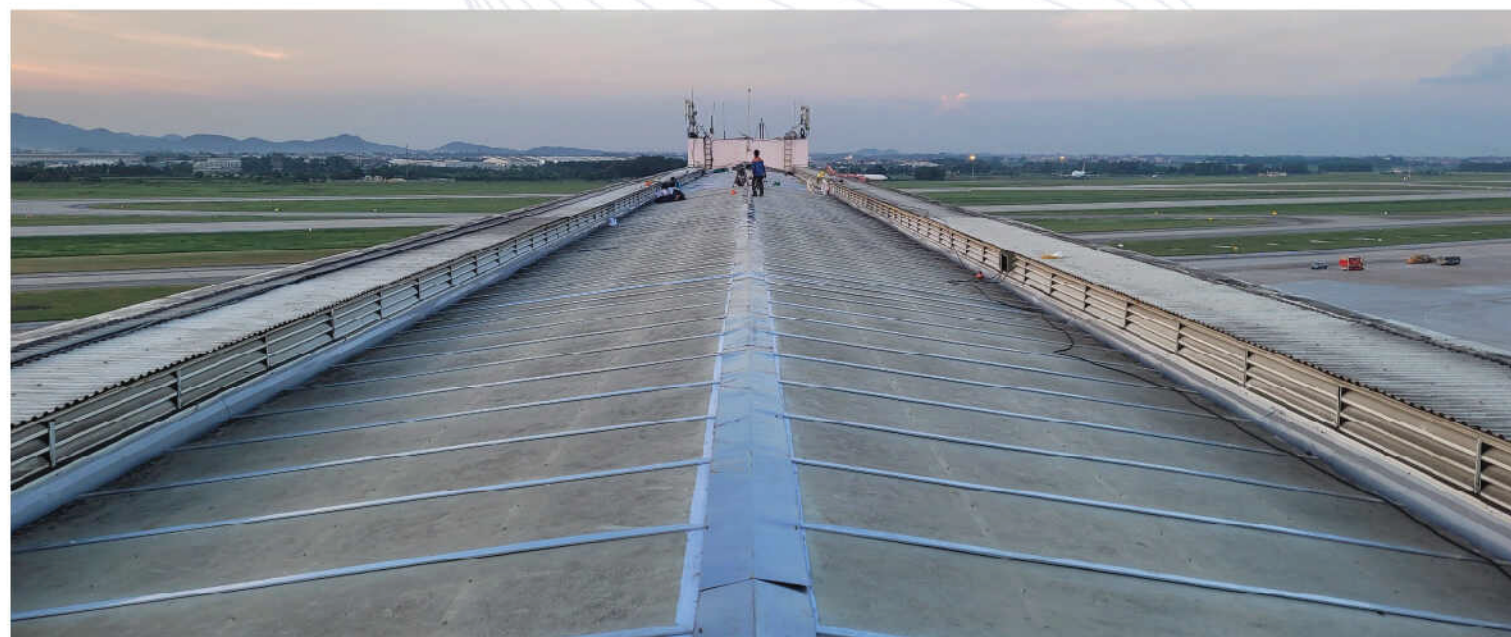

Tấm nhựa kính Polycarbonate Ocean Lite đã được ứng dụng thành công trong dự án Cảng hàng không quốc tế Nội Bài, góp phần nâng cao chất lượng cơ sở hạ tầng và cải thiện trải nghiệm của hành khách. Việc sử dụng tấm nhựa kính Polycarbonate Ocean Lite trong dự án Cảng hàng không quốc tế Nội Bài không chỉ nâng cao chất lượng hạ tầng mà còn đảm bảo an toàn cho khách trong và ngoài nước

Polycarbonate Ocean Lite glass panels have been successfully applied in the Noi Bai International Airport project, contributing to improving the quality of infrastructure and improving the passenger experience. The use of Polycarbonate Ocean Lite glass panels in the Noi Bai International Airport project not only improves the quality of infrastructure but also ensures the safety of domestic and foreign passengers.



DỰ ÁN TRƯỜNG ĐẠI HỌC HÒA BÌNH - TP. HÀ NỘI
PROJECT UNIVERSITY HOABINH - HANOI CITY



Dự án không chỉ cải thiện chất lượng cơ sở vật chất mà còn tạo ra một môi trường học tập thân thiện và đầy cảm hứng. Việc ứng dụng công nghệ mái nhựa polycarbonate OCEAN LITE giúp giảm thiểu tác động môi trường, đồng thời mở ra nhiều cơ hội nghiên cứu và ứng dụng công nghệ tiên tiến trong các lĩnh vực kiến trúc và xây dựng.

The project not only improves the quality of facilities but also creates a friendly and inspiring learning environment. The application of Ocean Lite polycarbonate roofing technology helps to minimize environmental impact, while opening up many opportunities for research and application of advanced technology in the fields of architecture and construction.

• TẤM NHỰA KÍNH: POLYCARBONATE OCEAN LITE
GLASS PLASTIC SHEET: POLYCARBONATE OCEAN LITE

• ĐỘ DÀY: 5.0MM TRẮNG TRONG
THICKNESS: 5.0MM CLEAR WHITE

• HẠNG MỤC: MÁI SÂN TRƯỜNG ĐẠI HỌC HÒA BÌNH
PROJECT: UNIVERSITY ROOF HOABINH

• KHỐI LƯỢNG: 1000M²
VOLUME: 1000M²

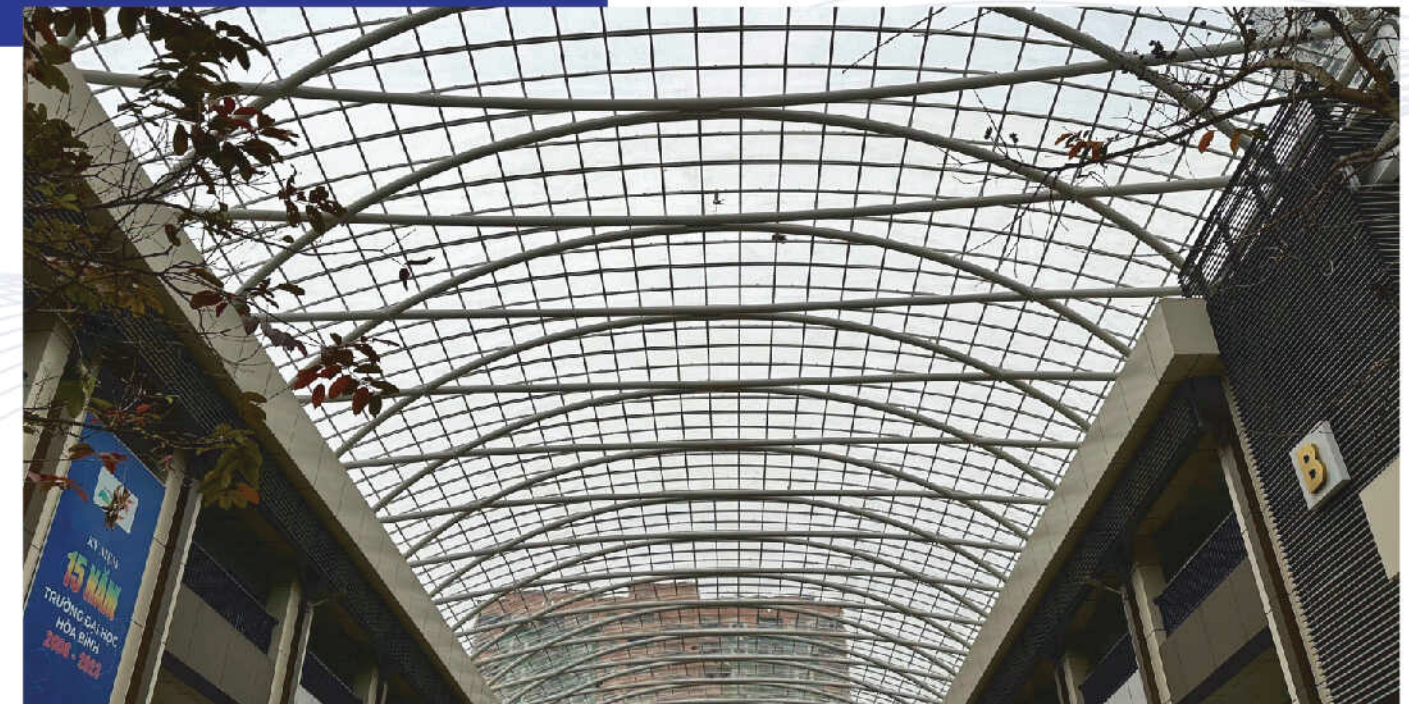

DỰ ÁN KẾT XANH BÀU TRÀM - TP. ĐÀ NẴNG
PROJECT GREEN URBAN AREA BAU TRAM - DANANG CITY



• **TẤM NHỰA KÍNH: POLYCARBONATE OCEAN LITE**
GLASS PLASTIC SHEET: POLYCARBONATE OCEAN LITE

• **HẠNG MỤC: MÁI SÀNH CHUNG CƯ NHÀ Ở XÃ HỘI**
PROJECT: SOCIAL HOUSING APARTMENT BUILDING LOUNGE

• **ĐỘ DÀY: 8.0MM XÁM XANH**
THICKNESS: 8.0MM GREY BLUE

• **KHỐI LƯỢNG: 1400M²**
VOLUME: 1400MM²



Việc các nhà thầu đã tin tưởng và sử dụng tấm nhựa kính Polycarbonate Ocean Lite cho mái sảnh chung cư nhà ở xã hội Bàu Tràm đã đem đến một giải pháp thông minh, đáp ứng đầy đủ các tiêu chí về độ bền, an toàn và thẩm mỹ. Đây không chỉ là lựa chọn tối ưu cho các dự án nhà ở xã hội mà còn là xu hướng vật liệu bền vững cho tương lai.

The fact that contractors have trusted and used Polycarbonate Ocean Lite glass panels for the lobby roof of Bau Tram social housing apartment building has brought a smart solution, fully meeting the criteria of durability, safety and aesthetics. This is not only the optimal choice for social housing projects but also a sustainable material trend for the future.

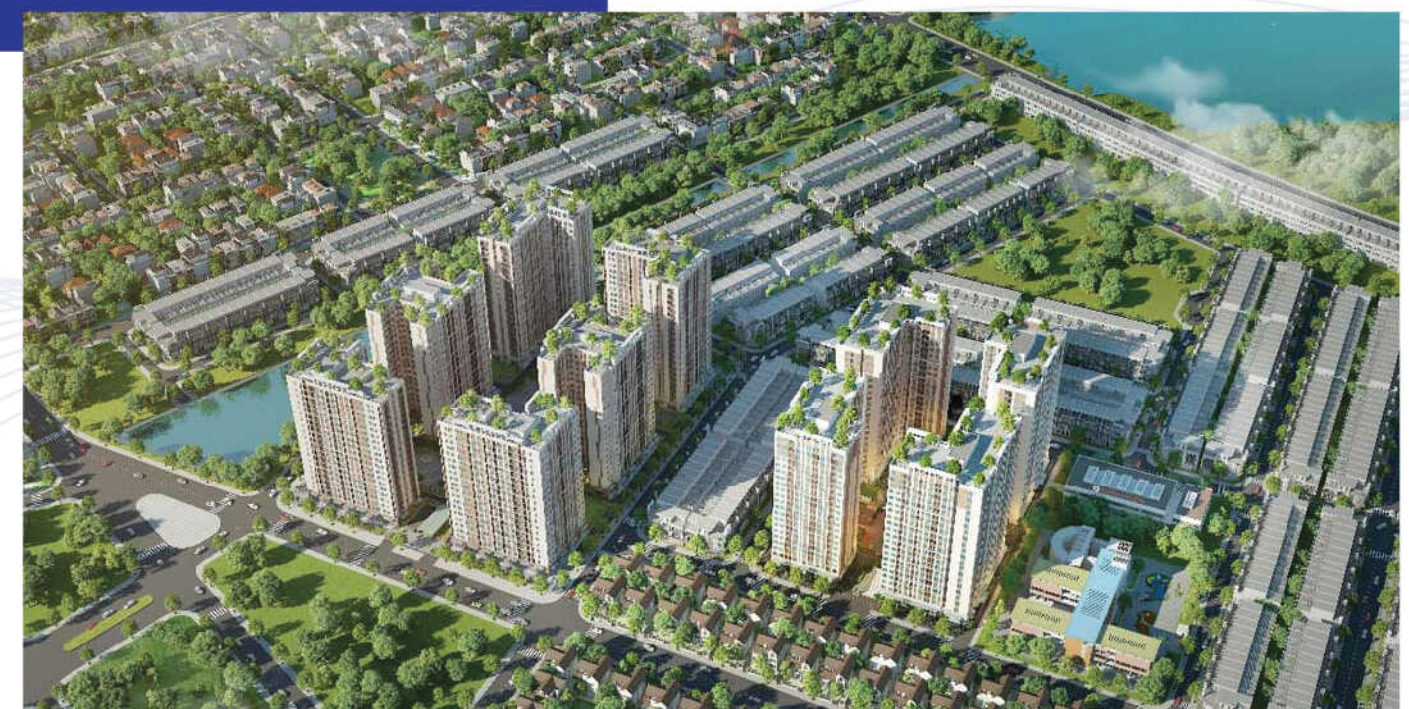
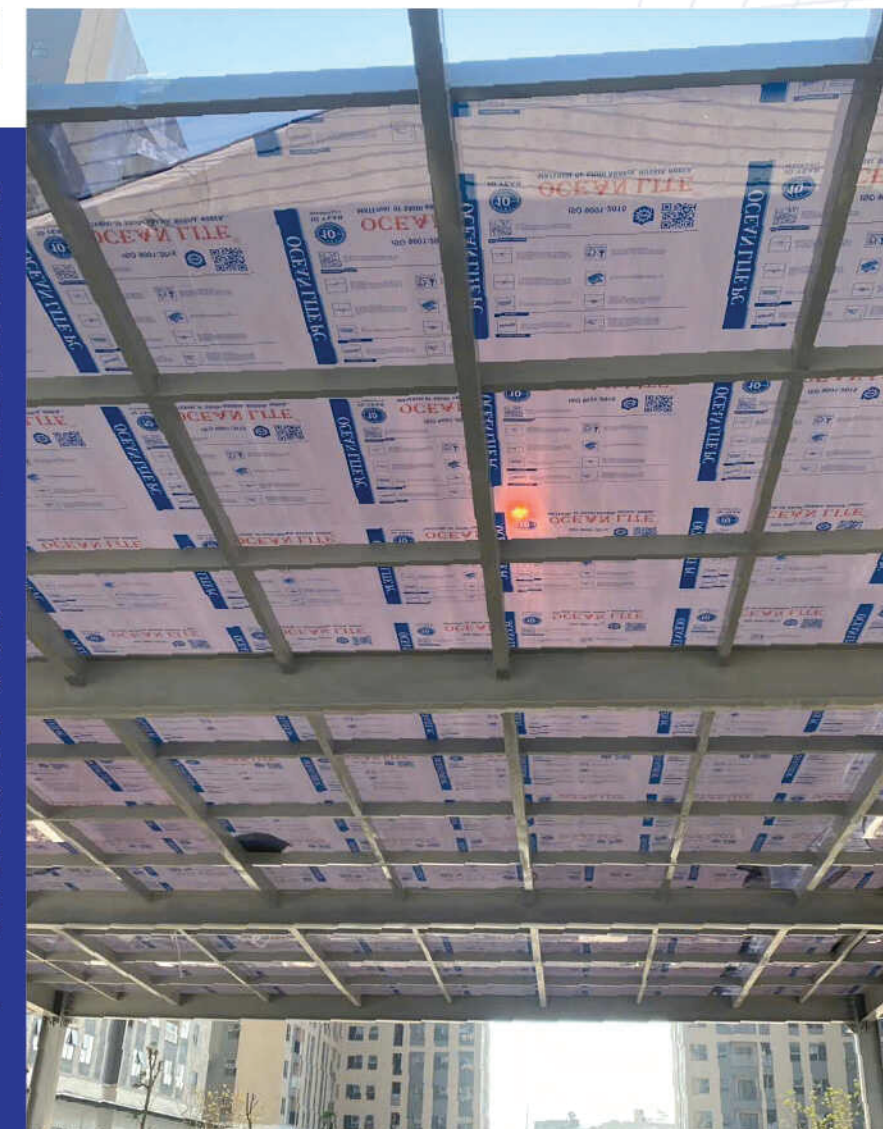

DỰ ÁN TRẠI GIAM T16 THANH OAI - TP. HÀ NỘI
PROJECT T16 THANH OAI PRISON - HANOI CITY



• **TẤM NHỰA KÍNH: POLYCARBONATE OCEAN LITE**
GLASS PLASTIC SHEET: T16 THANH OAI PRISON

• **ĐỘ DÀY: 5.0MM & 8.0MM XÁM KHÓI**
THICKNESS: 5.0MM & 8.0MM SMOKE GREY

• **HẠNG MỤC: CỬA SỔ & MÁI CHE**
PROJECT: WINDOWS & AWNINGS

• **KHỐI LƯỢNG: 4000M²**
VOLUME: 4000M²



Tấm nhựa kính Polycarbonate Ocean Lite đã được ứng dụng trong dự án Trại tạm giam T16 Thanh Oai, nhằm nâng cao chất lượng cơ sở hạ tầng và đảm bảo an toàn cho công trình. Việc áp dụng tấm nhựa kính Polycarbonate Ocean Lite trong Trại tạm giam T16 Thanh Oai không chỉ nâng cao chất lượng cơ sở hạ tầng mà còn đảm bảo môi trường an toàn và hiện đại cho công trình.

Polycarbonate Ocean Lite glass panels have been applied in the T16 Thanh Oai Detention Camp project, to improve the quality of infrastructure and ensure safety for the project. The application of Polycarbonate Ocean Lite glass panels in the T16 Thanh Oai Detention Camp not only improves the quality of infrastructure but also ensures a safe and modern environment for the project.



HỆ MÁI NHỰA KHUNG NHÔM THỂ HỆ MỚI
NEW GENERATION ALUMINUM FRAME PLASTIC ROOF SYSTEM

Hệ mái nhựa polycarbonate kết hợp với khung nhôm thế hệ mới của Ocean Lite là giải pháp kiến trúc hiện đại, vừa đáp ứng tính thẩm mỹ cao vừa đảm bảo độ bền vững trước thời tiết khắc nghiệt. Được cấu tạo từ tấm polycarbonate cao cấp có khả năng truyền sáng lên đến 95%, chống tia UV hiệu quả và chống va đập gấp nhiều lần so với kính truyền thống, hệ mái này mang lại không gian luôn tràn ngập ánh sáng tự nhiên mà vẫn mát mẻ, an toàn.



Ocean Lite's new generation polycarbonate roofing system combined with aluminum frames is a modern architectural solution that meets both high aesthetics and durability against harsh weather conditions. Made from high-grade polycarbonate panels with up to 95% light transmission, effective UV protection and impact resistance many times higher than traditional glass, this roofing system provides a space that is always filled with natural light while remaining cool and safe.



HỆ MÁI NHỰA KHUNG NHÔM THẾ HỆ MỚI
NEW GENERATION ALUMINUM FRAME PLASTIC ROOF SYSTEM



Phần khung nhôm sử dụng hợp kim chất lượng cao, được sơn tĩnh điện chống ăn mòn, giúp công trình luôn giữ được vẻ đẹp sang trọng theo thời gian. Với thiết kế tinh tế, linh hoạt trong thi công và ứng dụng đa dạng cho nhà ở, quán cà phê, resort,... Sản phẩm của Ocean Lite đang trở thành xu hướng lựa chọn hàng đầu cho các công trình theo phong cách mở, thân thiện với môi trường và tối ưu chi phí bảo trì.



The aluminum frame uses high-quality alloy, electrostatically painted to prevent corrosion, helping the project always maintain its luxurious beauty over time. With sophisticated design, flexible in construction and diverse applications for houses, cafes, resorts, ... Ocean Lite's products are becoming the top choice for projects with an open style, environmentally friendly and optimal maintenance costs.



ĐỒNG HÀNH VỚI HỆ THỐNG ĐẠI LÝ, NHÀ PHÂN PHỐI
ACCOMPANYING THE DEALER AND DISTRIBUTOR SYSTEM

Ocean Lite luôn trân trọng sự đồng hành của các nhà phân phối và đại lý trên toàn quốc. Chúng tôi cam kết mang đến những giá trị khác biệt, góp phần thúc đẩy tăng trưởng doanh thu bền vững cho đối tác.

Ocean Lite always appreciates the companionship of distributors and agents nationwide. We are committed to bringing different values, contributing to promoting sustainable revenue growth for partners.



*Hoạt động tri ắn đại lý, nhà phân phối đồng hành với Ocean Lite
 Activities to show gratitude to agents and distributors accompanying Ocean Lite*



Treo biển đại lý, nhà phân phối / Hanging dealer and distributor signs

Với dịch vụ hỗ trợ đẩy mạnh hoạt động nhận diện thương hiệu tại điểm bán, đồng hành cùng đại lý nâng cao hình ảnh và uy tín trên thị trường, chăm sóc khách hàng tận tâm, chính sách giao hàng nhanh chóng đến tận công trình, cùng các chương trình khuyến mại thiết thực, Ocean Lite không chỉ hỗ trợ bán hàng hiệu quả mà còn tạo dựng niềm tin và lợi ích lâu dài cho hệ thống phân phối.

With support services to promote brand recognition at the point of sale, accompanying agents to enhance image and reputation in the market, dedicated customer care, fast delivery policy to the construction site, and practical promotional programs, Ocean Lite not only supports effective sales but also builds trust and long-term benefits for the distribution system.



*Các chương trình khuyến mại cho đại lý và nhà nhân phối
 Promotional programs for agents and distributors*



Ocean Lite luôn nỗ lực phát triển quan hệ đối tác bền vững, cùng nhà phân phối và đại lý vững bước trên hành trình mở rộng thị trường và chinh phục tương lai.

Ocean Lite always strives to develop sustainable partnerships, together with distributors and agents, firmly on the journey of expanding the market and conquering the future.

